

# Vestavná Deska

Návod k použití

# Vstavaná platňas poráka

Používateľská príručka

# Einbau-Kochfeld

Gebrauchsanleitung

HII 64500 FHT

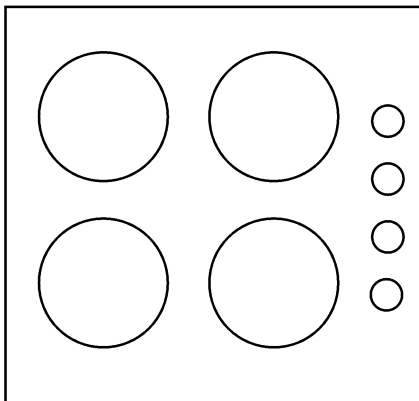

Prosím, čtěte nejprve tento návod.

Cher client,

Děkujeme za výběr produktu Beko. Doufáme, že s tímto produktem, který byl vyroben s využitím vysoce kvalitní a moderní technologie, dosáhnete těch nejlepších výsledků. Proto si před použitím produktu pečlivě přečtěte celý návod k použití a jakékoli doplňující dokumenty a uchovejte je pro budoucí použití. Pokud produkt předáte další osobě, rovněž jí předejte návod k použití. Dodržte veškerá varování a informace obsažené v návodu k použití. Nezapomeňte, že tento návod se může vztahovat i k několika jiným modelům. Rozdíly mezi modely jsou v návodu výslovně uvedeny.

### Signification des symboles

Tout au long de ce manuel, les symboles suivants sont utilisés:

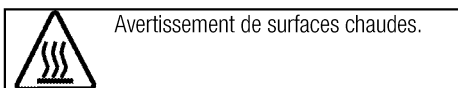
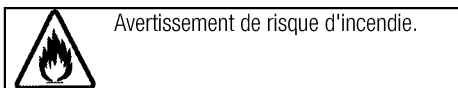
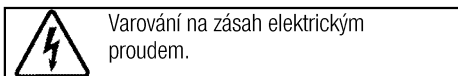
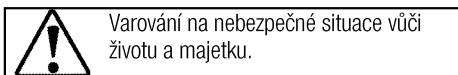

**Arçelik A.Ş.**  
Karaağaç caddesi No:2-6  
34445 Sütlüce/Istanbul/TURKEY  
Made in TURKEY

CE

---

This product was manufactured using the latest technology in environmentally friendly conditions.

**1 Důležité pokyny a upozornění týkající se bezpečnosti a životního prostředí**

**4**

Obecná bezpečnost .....	4
Elektrická bezpečnost.....	4
Bezpečnost produktu .....	5
Určené použití.....	6
Mises en garde pour les enfants .....	6
Likvidace starého výrobku .....	6
Likvidace obalových materiálů .....	7

**2 Obecné informace**

**8**

Přehled .....	8
Technické parametry.....	8

**3 Montáž**

**9**

Před montáží .....	9
Instalace a připojení .....	10
Likvidace starého výrobku .....	12

**4 Příprava**

**13**

Tipy pro úsporu energie .....	13
Úvodní použití .....	13
První čištění produktu .....	13

**5 Používání varné desky**

**14**

Obecné informace o vaření .....	14
Používání varných desek.....	15
Ovládací panel .....	16

**6 Údržba a péče**

**23**

Obecné informace.....	23
Čištění varné desky. ....	23

**7 Odstraňování potíží**

**24**

## **1 Důležité pokyny a upozornění týkající se bezpečnosti a životního prostředí**

Tento oddíl obsahuje bezpečnostní pokyny, které vám pomohou předejít riziku zranění a poškození.

Nedodržení těchto pokynů zruší platnost záruky.

### **Obecná bezpečnost**

- Toto zařízení může být používáno dětmi staršími 8 let a osobami se sníženými fyzickými, smyslovými nebo duševními schopnostmi nebo s nedostatkem zkušeností, pokud je na ně dohlíženo nebo byly poučeny o použití zařízení bezpečným způsobem a rozumí zahrnutým rizikům.  
Děti si nesmí se zařízením hrát.  
Čištění a údržba uživatelem nesmí být prováděna dětmi bez dozoru.
- Instalaci a opravy musejí vždy provádět pracovníci autorizovaného servisu. Výrobce neodpovídá za škody vzniklé při procesech prováděných neoprávněnými osobami, může dojít i k propadnutí záruky. Před instalací si pečlivě přečtěte pokyny.
- Nepoužívejte výrobek, pokud je vadný nebo vykazuje viditelné škody.
- Po každém použití zkontrolujte, zda jsou všechna funkční tlačítka vypnutá.

### **Elektrická bezpečnost**

- Dojde-li k selhání produktu, nesmí být používán až do okamžiku opravy zástupcem autorizovaného servisu. Hrozí riziko zásahu elektrickým proudem!
- Produkt zapojte pouze do uzemněné zásuvky s daným napětím a ochranou uvedenou v "Technické údaje". Uzemnění musí zajistit kvalifikovaný elektrikář, pokud používáte výrobek s transformátorem nebo bez něj. Naše společnost nenesе žádnou zodpovědnost za problémy vyplývající z neuzemnění produktu v souladu s místními směrnici.
- Produkt nikdy nemyjte nalitím vody na něj! Hrozí riziko zásahu elektrickým proudem!
- Produkt musí být během instalace, údržby, čištění nebo oprav odpojen.
- Pokud je napájecí kabel poškozen, musí jej vyměnit výrobce, jeho servisní zástupce nebo obdobně kvalifikovaná osoba, aby se předešlo riziku.
- Spotřebič musí být nainstalován tak, aby byl ze sítě zcela odpojen. Oddělení musí být zajištěno buď

zástrčkou nebo spínačem vestavěným do fixní elektrické instalace, v souladu se stavebními směrnici.

- Všechny činnosti s elektrickým zařízením a systémy mohou provádět jen autorizované osoby.
- V případě jakýchkoli poškození vypněte přístroj a odpojte jej od napájení. Za tímto účelem vypněte domovní pojistku.
- Zkontrolujte, zda je hodnota pojistky kompatibilní s výrobkem.

### **Bezpečnost produktu**

- Spotřebič a dostupné části se při používání zahřívají. Dávejte pozor, abyste se nedotkli topných prvků. Děti do 8 let věku udržujte mimo dosah nebo pod stálým dohledem.
- Nikdy nepoužívejte výrobek, pokud váš úsudek nebo koordinaci ovlivňuje použití alkoholu a/nebo léků.
- Soyez prudent lors de l'utilisation d'alcool dans vos plats. Alkohol se při vysokých teplotách vypařuje a může způsobit požár, jelikož se vznítí, když se dostane do kontaktu s horkou plochou.
- Nestavte žádné hořlavé materiály vedle výrobku, jelikož jeho boky se při používání zahřejí.
- Všechny větrací otvory musejí zůstat bez překážek.

- Na čištění spotřebiče nepoužívejte parní čističe, mohlo by dojít k zásahu elektrickým proudem.
- Vaření bez dozoru, při kterém používáte tuk nebo olej může být nebezpečné a může způsobit požár. NIKDY se nepokoušejte uhasit oheň vodou, ale vypněte spotřebič a poté plamen zakryjte pokličkou nebo hasicí rouškou.
- Nebezpečí požáru: Na povrchu určeném k vaření neskladujte žádné předměty.
- Je-li povrch nalomený, vypněte spotřebič, abyste tak předešli možnosti úrazu elektrickým proudem.
- Po použití vypněte varnou plotýnku pomocí daného ovládání.
- Kovové předměty, např. nože, vidličky, lžíce a pokličky nesmíte pokládat na horký povrch neboť by se mohly rozežhřát.
- Spotřebič by se neměl spínat pomocí externího časovače nebo samostatného dálkového ovládání.
- Tlak páry vzniklé z důvodu vlhkosti na povrchu trouby nebo ve spodní části konvice může způsobit nadsakování konvice. Proto je nutno zajistit, aby byl povrch trouby a dno hrnců vždy suché.
- Varné plotýnky jsou vybavené technologií "indukce". Indukční varnou desku, která šetří čas i

peníze, je nutno používat s nádobami vhodnými pro indukční vaření; jinak nebudou plotny fungovat. Viz. *Obecné informace o vaření, strana 14*, výběr hrnců.

- Jelikož indukční desky vytvářejí magnetické pole, mohou mít škodlivý vliv na osoby používající zařízení, jako je inzulinová pumpa nebo kardiostimulátor.
- Používejte pouze šrouby navržené výrobcem kuchyňského spotřebiče nebo uvedené výrobcem spotřebiče v návodu k použití jako vhodné nebo šrouby, které jsou zapojené do spotřebiče. Použití nevhodných šroubů může způsobit nehody.

Pro spolehlivost ohně:

- Ujistěte se, zda zástručka zapadla do zásuvky a nezpůsobí vznik jiskry.
- Nepoužívejte poškozený nebo nalomený prodlužovací kabel ani jiný než originální kabel.
- Ujistěte se, zda je při zapojení není na zástrčce žádná vlhkost ani kapalina.

### Určené použití

- Tento výrobek je určen pro domácí použití. Komerční použití není přípustné.
- Toto zařízení je určeno jen pro vaření. Nesmí se používat na jiné účely, například k vytápění místností.

- Výrobce nezodpovídá za žádné škody způsobené nesprávným použitím nebo manipulací.

### Mises en garde pour les enfants

- Přístupné části se mohou během používání rozehrát. Malé děti udržujte mimo dosah.
- Obalové materiály jsou pro děti nebezpečné. Udržujte děti mimo dosah obalových materiálů. Veuillez jeter les fournitures d'emballage en respectant les normes relatives à l'environnement.
- Elektrické výrobky jsou nebezpečné pro děti. Udržujte děti mimo tento výrobek, pokud je v provozu, nedovolte jim hrát si s výrobkem.
- Nad spotřebič nestavte žádné předměty, na něž by děti mohly dosáhnout.

### Likvidace starého výrobku

#### Dodržování směrnice WEEE a o likvidaci odpadů:



Tento produkt splňuje směrnici EU WEEE (2012/19/EU). Tento výrobek nese symbol pro třídění, platný pro elektrický a elektronický odpad (WEEE).

Tento produkt byl vyroben z vysoce kvalitních součástí a materiálů, které lze znovu použít a které jsou vhodné pro recyklaci. Produkt na konci životnosti nevyhazujte do běžného domácího odpadu. Odveďte ho do sběrného místa pro recyklaci elektrických a elektronických zařízení. Informace o těchto sběrných místech získáte na místních úřadech.

#### Dodržování směrnice RoHS:

Produkt, který jste zakoupili splňuje směrnici EU RoHS (2011/65/EU). Neobsahuje žádné škodlivé ani zakázané materiály, které jsou směrnici zakázané.

## **Likvidace obalových materiálů**

- Obalové materiály jsou nebezpečné pro děti. Obalové materiály uschovejte na bezpečném místě mimo dosah dětí. Obalové materiály výrobku jsou vyrobeny z recyklovatelných materiálů. Zlikvidujte je správně a třídte je v souladu s pokyny pro likvidaci recyklovaného odpadu. Nelikvidujte je s běžným domácím odpadem.

## 2 Obecné informace

### Přehled

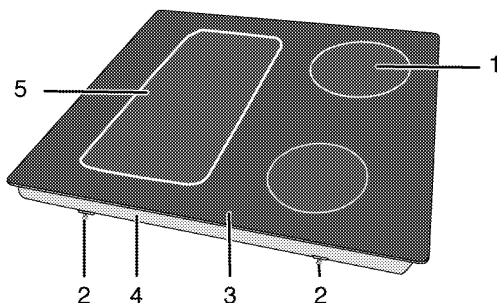

- |   |                      |   |                      |
|---|----------------------|---|----------------------|
| 1 | Indukční varná deska | 4 | Kryt základny        |
| 2 | Montážní svorka      | 5 | Indukční varná deska |
| 3 | Sklokeramický povrch |   |                      |

### Technické parametry

Napětí/frekvence	1N ~ 220-240 V/ 2N ~ 380-415 V ~ 50 Hz
Celková spotřeba energie	max. 7200 W
Pojistka	min. 16 A x 2
Typ kabelu / průřez	H05RR-F 5 x 1,5 mm <sup>2</sup>
Délka kabelu	max. 2 m
Vnější rozměry (výška/šířka/hloubka)	55 mm/580 mm/510 mm
Rozměry instalace (šířka/hloubka)	560 (+2) mm/490 (+2) mm
<b>Hořáky</b>	
Vzadu vlevo	<b>Indukční varná deska</b>
Rozměry	180 mm
Výkon	1800/3000 W
Vpředu vlevo	<b>Indukční varná deska</b>
Rozměry	180 mm
Výkon	1800/3000 W
Vpředu vpravo	<b>Indukční varná deska</b>
Rozměry	145mm
Výkon	1500/2200 W
Vzadu vpravo	<b>Indukční varná deska</b>
Rozměry	210 mm
Výkon	2000/3700 W



Technické parametry se mohou měnit bez předchozího upozornění za účelem zvyšování kvality výrobku.



Obrázky v tomto návodu jsou schematické a nemusejí se shodovat s vaším výrobkem.



Hodnoty na štítcích výrobku nebo v doprovodné dokumentaci jsou zjišťovány v laboratorních podmínkách podle příslušných norem. Podle provozních a okolních podmínek výrobku se tyto hodnoty mohou měnit.



### 3 Montáž

Výrobek musí nainstalovat kvalifikovaná osoba v souladu s platnými předpisy. Jinak není možné uznat záruku. Výrobce neodpovídá za škody vzniklé při procesech prováděných neoprávněnými osobami, může dojít i k propadnutí záruky.



Za přípravu místa a elektrické instalace výrobku odpovídá zákazník.



#### NEBEZPEČÍ:

Výrobek musí být instalován v souladu se všemi místními a/nebo elektrickými vyhláškami.



#### NEBEZPEČÍ:

Před instalací zkontrolujte případné vady na výrobku. Pokud nějaké objevíte, neinstalujte jej. Poškozené výrobky mohou ohrozit vaši bezpečnost.

### Před montáží

Varná deska je určena pro instalaci do běžné pracovní desky. Mezi přístrojem a kuchyňskými stěnami a nábytkem musí zůstat bezpečnostní vzdálenost. Viz obrázek (hodnoty v mm).

- Lze jej používat i jako samostatně stojící spotřebič. Nad povrchem desky je nutno počítat s minimální vzdáleností 750 mm.
- (\*) Pokud nad sporákem instalujete digestoř, upravte výšku instalace podle pokynů výrobce digestoře (min. 650 mm)
- Sejměte obalové materiály a přepravní zámky
- Povrchy, syntetické lamináty a lepidla musejí být tepluvzdorné (100 °C minimum).
- Pracovní deska musí být v rovině a vodorovně upevněna.
- Vyřízněte otvor pro varnou desku v pracovní desce podle montážních rozměrů.

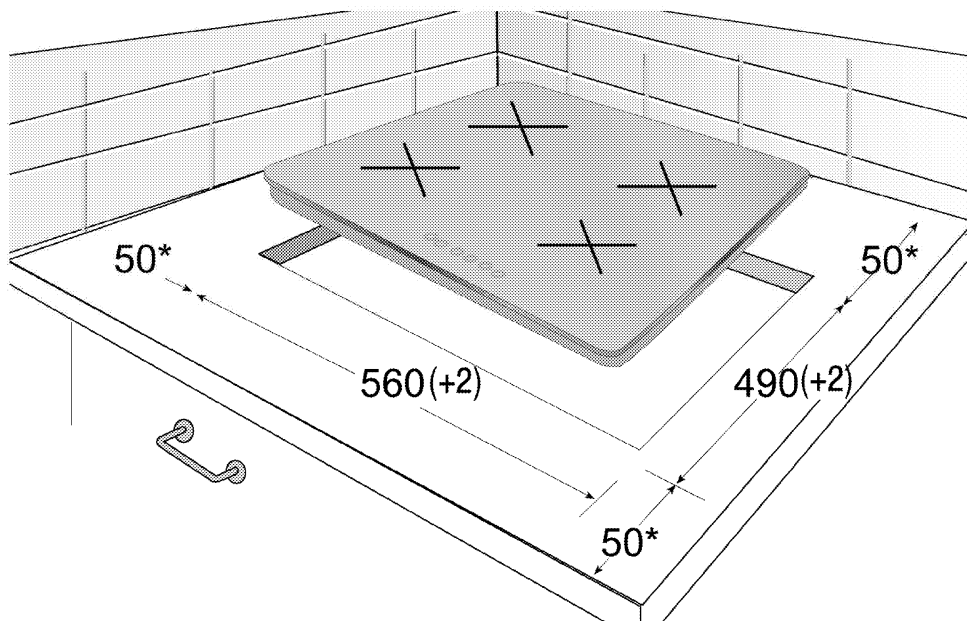

\* min.

## Instalace a připojení

- Přístroj lze instalovat a připojovat jen v souladu se zákonnými předpisy.



Neinstalujte varnou desku na místa s ostrými hranami nebo rohy.  
Je zde nebezpečí zlomení sklokeramického povrchu!

### Elektrické zapojení

Zapojte výrobek do uzemněné zásuvky/vedení chráněné pojistkou o vhodné kapacitě podle tabulky "Technické parametry". Uzemnění musí zajistit kvalifikovaný elektrikář, pokud používáte výrobek s transformátorem nebo bez něj. Naše společnost neodpovídá za škody vzniklé z důvodu používání výrobku bez správného uzemnění v souladu s místními předpisy.



#### NEBEZPEČÍ:

Výrobek smí připojit k napájení pouze autorizovaný a kvalifikovaný pracovník. Záruční lhůta výrobku začíná běžet až po řádné instalaci.  
Výrobce neodpovídá za škody vzniklé při procesech prováděných neoprávněnými osobami.



#### NEBEZPEČÍ:

Napájecí kabel je nutno nepřiskřípnout, ohnout či zmáčknout, nesmí přijít do styku s horkými částmi zařízení.  
Poškozený napájecí kabel musí vyměnit kvalifikovaný elektrikář. Jinak je zde nebezpečí zásahu elektrickým proudem, zkratu nebo požáru!

- Zapojení musí splňovat národní předpisy.
- Údaje napájení musejí odpovídat údajům na typovém štítku přístroje. Typový štítek je na zadním krytu výrobku.
- Napájecí kabel vašeho výrobku musí odpovídat hodnotám v tabulce "Technické parametry".



#### NEBEZPEČÍ:

Než zahájíte jakoukoli činnost na elektrické instalaci, odpojte výrobek od napájení.  
Hrozí riziko zásahu elektrickým proudem!

### Připojování napájecího kabelu

1. Pokud nelze odpojit všechny póly v napájení, je nutno připojit odpojovací zařízení s odstupem kontaktů nejméně 3 mm (pojistky, bezpečnostní spínače, stykače) a všechny póly tohoto odpojovacího zařízení musejí být vedle výrobku (nikoli nad výrobkem) v souladu se směrnicemi IEE.

Nedodržení tohoto pokynu může vést k provozním problémům a neplatnosti záruky na výrobek.  
Doporučujeme provést další ochranu odpojovačem zbytkového proudu.

Je-li k výrobku dodán i kabel:

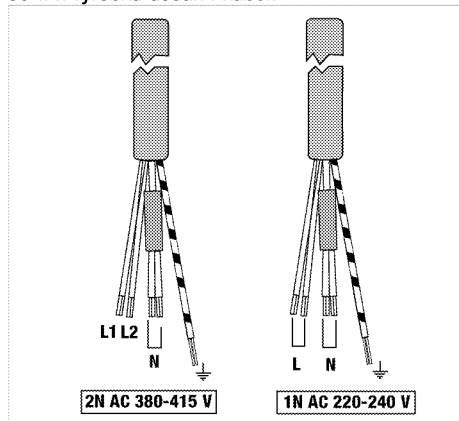

2. **Pro jednofázové zapojení** připojte kabely podle následujícího popisu:
  - Hnědý/černý kabel = L (Fáze)
  - Modrý/šedá kabel = N (Nula)
  - Zeleno/žlutý kabel = (E)  $\equiv$  (Uzemnění)
3. **Pro dvoufázové zapojení** připojte kabely podle následujícího popisu:
  - Hnědý kabel = L (Fáze 1)
  - Černý kabel = L2 (Fáze 2)
  - Modrý/šedá kabel = N (Nula)
  - Zeleno/žlutý kabel = (E)  $\equiv$  (Uzemnění)

» nebo

- Černý kabel = L (Fáze 1)
- šedá kabel = L2 (Fáze 2)
- Modrý/Hnědý kabel = N (Nula)
- Zeleno/žlutý kabel = (E)  $\equiv$  (Uzemnění)

## Instalace výrobku

Pokud trouba je vespod:

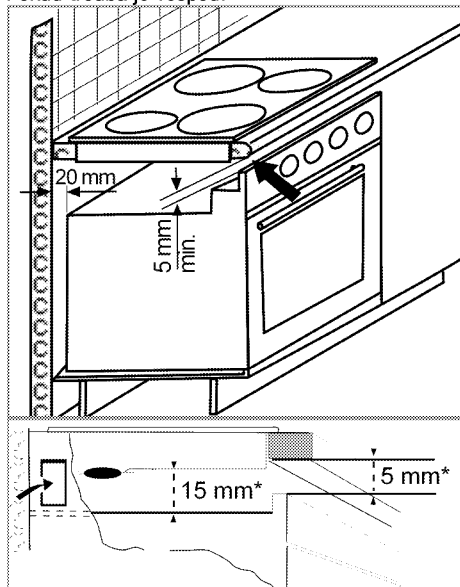

\* min.

Pokud deska je vespod:

Musíte zajistit ventilační otvor minimálně 180 cm<sup>2</sup> v zadní části nábytku podle následujícího obrázku.

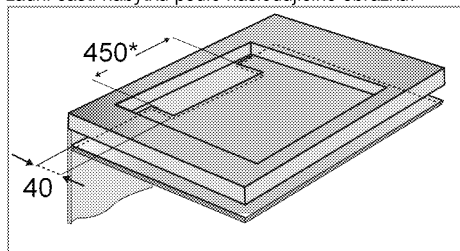

\* min.

Během montáže indukční desky umístěte výrobek rovnoběžně k instalačnímu povrchu. Na části desky, které jsou ve styku s deskou, naneste těsnění podle následujícího popisu, aby nedošlo k průniku kapalin mezi výrobek a desku.

1. Připravte plochu pracovní desky dle obrázku.
2. Otočte varnou desku vzhůru nohama a umístěte ji na rovnou plochu.
3. Těsnění, které je součástí balení, musí být naneseno na spodní okraj varné desky dle obrázku během instalace varné desky.

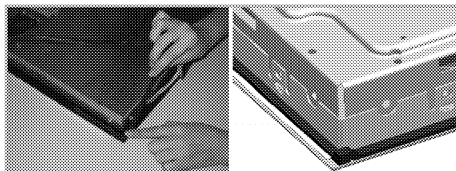

4. Upevněte vložené montážní puržiny a zašroubujte je do otvorů ve spodní části, tak jak je znázorněno na obrázku.

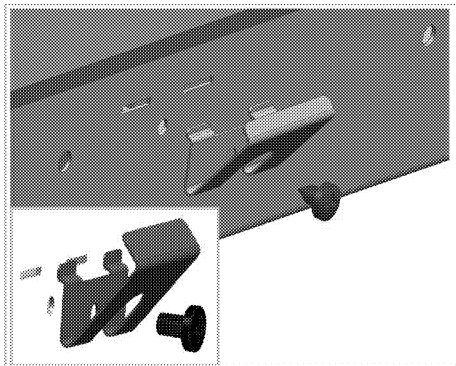

5. Umístěte výrobek na pracovní desku.
6. Po umístění na desku pracovního pultu bude upevnění snazší, díky pomoci svorek. Nejsou-li rozměry pracovní desky vhodné, na přední stranu produktu lze připevnit 2 montážní háky, jak je znázorněno na obrázku níže.

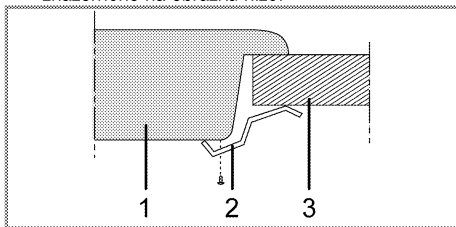

- 1 Varná deska
- 2 Montážní svorka
- 3 Pracovní deska

**i** Když instalujete desku na skříň, musíte instalovat polici, která oddělí skříň od desky podle předchozího obrázku. Není to nutné, když provádíte instalaci na vestavěnou troubu.

Například, pokud je možné se dotknout spodní strany výrobku po jeho montáži do zásuvky, musí být tato část zakryta dřevěnou deskou.

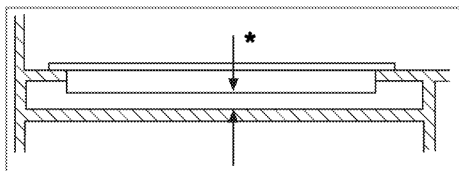

\* min. 15 mm

### Pohled zezadu (otvory pro připojení)

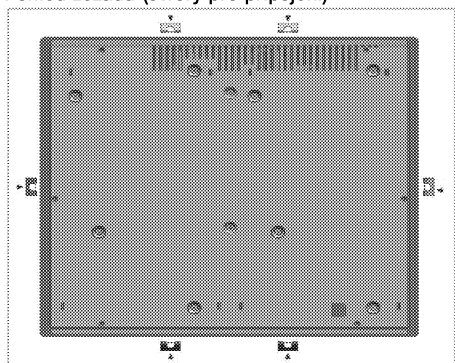

**i** Spojovací svorky budou dodány upevněné k desce.  
 Upevnění spojů k jiným otvorům není vhodný postup z bezpečnostních důvodů, jelikož může poškodit systém plynu a elektřiny.

### Poslední kontrola

1. Zapojte napájecí kabel a zapněte pojistku výrobku.
2. Zkontrolujte funkce.

### Likvidace starého výrobku

- Uschovejte si originální karton od výrobku a přepravujte výrobek v něm. Dodržujte pokyny na kartonu. Pokud nemáte originální karton, zabalte výrobek do bublin nebo silného kartonu a pevně oblepte páskou.

**i** Zkontrolujte vzhled výrobku, zda neobsahuje škody, k nimž mohlo dojít při přepravě.

## 4 Příprava

### Tipy pro úsporu energie

Následující informace vám pomohou používat zařízení ekologicky a ušetřit energii:

- Zmražené potraviny před vařením rozmrazte.
- Používejte pánve/hrnce s víky na vaření. Pokud nemáte víko, spotřeba energie může vzrůst až čtyřnásobně.
- Zvolte hořák, který je vhodný pro rozměr dna hrnce. Vždy zvolte správný rozměr hrnce pro připravovaný pokrm. Větší hrnce vyžadují více energie.
- Dávejte pozor a používejte ploché hrnce při vaření na elektrických deskách. Hrnce se silným dnem zaručují lepší vodivost tepla. Dosáhnete tak úspor energie až o 1/3.

- Nádoby a hrnce musejí být vhodné pro plotny. Dna nádob nebo hrnců nesmějí být menší než plotna.
- Plotny a dna hrnců udržujte čisté. Nečistoty sniží vodivost tepla mezi plotnou a dnem hrnce.

### Úvodní použití

#### První čištění produktu



Povrch se může poškodit vlivem některých saponátů nebo čisticích materiálů.

Nepoužívejte agresivní saponáty, čisticí prášek/mléko ani ostré předměty při čištění.

1. Sejměte všechny obaly.
2. Setřete povrch výrobku vlhkým hadříkem nebo houbičkou a osušte hadříkem.

## 5 Používání varné desky

### Obecné informace o vaření



Nikdy neplňte pánev olejem do více než jedné třetiny. Při nahřívání oleje nenechávejte varnou desku bez dozoru. Přehřátý olej znamená nebezpečí požáru. **Nikdy se nesnažte možný oheň uhasit vodou!** Když se olej vznítí, přikryjte jej požární dekou nebo vlhkým hadrem. Vypněte varnou desku, pokud je to bezpečné, a zavolejte hasiče.

- Potraviny před smažením pečlivě osušte a opatrně vložte do horkého oleje. Před smažením zkontrolujte, zda zmrazené potraviny zcela rozmrzly.
- Nezakrývejte nádobu, v níž zahříváte olej.
- Pánve a hrnce umísťujte tak, aby jejich rukojeti nebyly nad varnou deskou a nemohlo dojít k jejich spálení. Na desku neumísťujte nevyvážené a snadno překlápělné nádoby.
- Na zapnuté varné oblasti nepokládejte prázdné nádoby a hrnce. Mohly by se poškodit.
- Provoz varných oblastí naprázdno bez nádoby nebo hrnce může poškodit výrobek. Jakmile dovaříte, vypněte varné oblasti.
- Jelikož povrch výrobku může být horký, nepokládejte na něj plastové ani hliníkové nádoby. Jakékoli roztavené materiály z povrchu ihned odstraňte. Takové nádoby by neměly být používány k uchování potravin.
- Používejte pouze hrnce a nádoby s plochým dnem.
- Do hrnců a pánví vkládejte přiměřené množství potravin. Takto nebudete muset provádět zbytečné čištění z důvodu přetečení. Nepokládejte poklice hrnců nebo pánví na varné oblasti. Pokládejte hrnce do středu varné oblasti. Pokud chcete hrnce posunout na jinou varnou oblast, zvedněte je a postavte ho tam, neposunujte jím.

### Výběr hrnce

- Sklokeramická deska je odolná proti horku a neohroží ji ani velké teplotní rozdíly.
- Sklokeramickou desku nepoužívejte k ukládání věcí ani jako krájecí prkénko.

- Používejte pouze hrnce a pánve se strojově upraveným dnem. Ostré okraje mohou způsobit poškrábání povrchu.

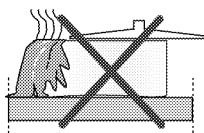

Rozlité potraviny mohou poškodit sklokeramickou desku a způsobit požár.

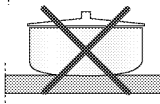

Nepoužívejte nádoby s konkávním nebo konvexním dnem.

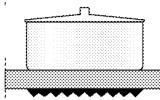

Používejte pouze hrnce a pánve s plochým dnem. Ty zajišťují snazší přenos tepla.

### Pro indukční desky používejte pouze nádoby určené pro indukční vaření.

#### Test hrnce

K testování, zda je váš hrnec vhodný pro indukční desku či ne, použijte následující metody.

1. Váš hrnec je vhodný, pokud jeho dno udrží magnet.
2. Váš hrnec je vhodný, pokud "L" nejiskří, když ho postavíte na varnou oblast a zapnete desku.

Můžete použít ocelové, teflonové nebo hliníkové hrnce se speciálním magnetickým dnem, které nese značku nebo upozornění, že je tento hrnec vhodný pro indukční vaření. Skleněné a keramické nádoby, hrnce a nerezové nádoby s nemagnetickým hliníkovým dnem by neměly být používány.

#### Systém rozpoznávání hrnce

Při indukčním vaření je napájen pouze prostor pokrytý nádobou na příslušné varné oblasti. Dno nádoby je rozpoznáno systémem a automaticky se ohřívá pouze tento prostor. Vaření se zastaví, je-li vařící nádoba zvednuta během vaření z varné oblasti. Vybraná varná oblast a "L" symbol střídavě bliká.

#### Bezpečné používání

Nepoužívejte ohřev na vysokou teplotu, pokud používáte nepřilnavý (teflon) hrnec bez oleje nebo s velmi malým množstvím oleje.

Na varnou desku nepokládejte žádné kovové předměty jako vidličky, nože nebo poklice hrnců, mohou se ohřát. Nepoužívejte k vaření alobal. Nikdy nepokládejte na varnou oblast potraviny zabalené do alobalu.



Pokud je pod vaší varnou deskou trouba a běží, snímače desky mohou snížit stupeň vaření nebo troubu vypnout.



Pokud je varná deska v provozu, udržujte předměty s magnetickými prvky jako kreditní karty nebo kazety mimo dosah.

### Volba varné oblasti vhodné pro nádobu

Velká varná oblast	Normální varná oblast	Malá varná oblast
<p>Ø 24 cm      Ø 21 cm</p>	<p>Ø 18 cm</p>	<p>Ø 14,5 cm</p>
<p><b>Velká varná oblast</b></p> <ul style="list-style-type: none"> <li>• Automaticky vyhovuje pánvi.</li> <li>• Ideálně šíří výkon.</li> <li>• Zajišťuje dokonalé šíření tepla. Používá se k přípravě pokrmů, jako jsou velké palačinky nebo velké ryby málo propečené nebo velmi málo propečené.</li> </ul>	<p><b>Normální varná oblast</b></p> <ul style="list-style-type: none"> <li>• Automaticky vyhovuje pánvi.</li> <li>• Ideálně šíří výkon.</li> <li>• Zajišťuje dokonalé šíření tepla. Používá se na všechny druhy vaření.</li> </ul>	<p><b>Malá varná oblast</b></p> <ul style="list-style-type: none"> <li>• Používá se pro pomalé vaření (omáčky, krémy)</li> <li>• Používá se pro přípravu malých množství nebo množství podle počtu osob.</li> </ul>

### Používání hrnců na varné oblasti se širokou plochou

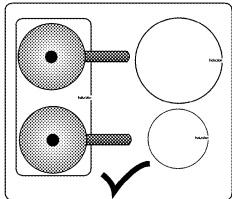

Varnou oblast se širokou plochou můžete používat na dvě poloviny odděleně jako zadní levou a zadní pravou varnou oblast.

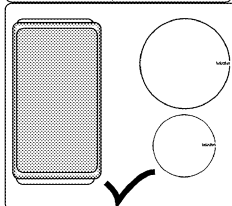

Varnou oblast se širokou plochou můžete používat pro velké hrnce.

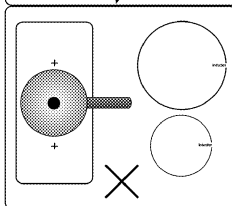

Váš hrnec musí zakrýt oba středy varné oblasti se širokou plochou. Nepoužívejte varnou oblast jinak.

### Používání varných desek



#### NEBEZPEČÍ:

Nedovolte, aby cokoli padlo na varnou desku. I malé předměty, jako je slánka, mohou varnou desku poškodit.

Nepoužívejte prasklé varné desky. Těmito prasklinami může prosakovat voda a způsobit zkrat.

V případě jakéhokoli poškození na povrchu (např. viditelné praskliny) okamžitě vypněte zařízení, abyste snížili riziko zásahu elektrickým proudem.

## Ovládací panel

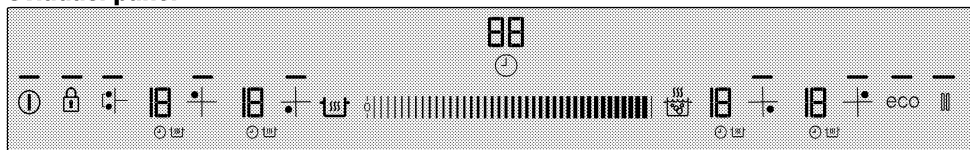

### Specifikace



Oblast nastavení (pro hodnotu teploty a nastavení času)

—	Světlo označující, že příslušné tlačítko je v provozu
	Tlačítko zapnout/vypnout
	Tlačítko zámku tlačítek
	Tlačítko zapnutí/vypnutí časovače
	Tlačítko rychlého ohřívání / tlačítko zrychlení
	Tlačítko udržování teploty
	Tlačítko Stop
eco	Tlačítko úsporného režimu
	Tlačítko volby varné oblasti široké plochy
	Tlačítko volby levé přední varné oblasti
	Tlačítko volby levé zadní varné oblasti
	Tlačítko volby pravé zadní varné oblasti
	Tlačítko volby pravé přední varné oblasti

Grafika a obrázky mají jen informativní účel. Aktuální displeje a funkce mohou být různé podle typu vaší varné desky.

### Displej varné oblasti

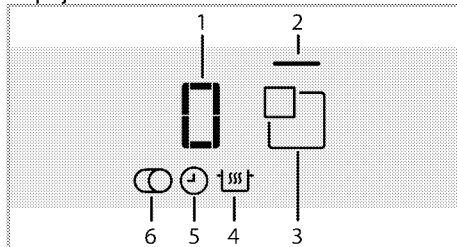

- 1 Ukazatel teploty (nastavení teploty 0 ... 19)
  - 2 Kontrolka varné oblasti
  - 3 Tlačítko volby varné oblasti
  - 4 Symbol (\*) funkce udržování teploty
  - 5 Symbol časovače
  - 6 Symbol(\*) volby dělených varných oblastí
- \* Různý podle typu.

Toto zařízení se ovládá dotykovým ovládacím panelem. Každou činnost, kterou provedete na dotykovém ovládacím panelem, potvrdí akustický signál.

Ovládací panel udržujte vždy suchý a čistý. Vlhký a znečištěný povrch může způsobit potíže v provozu.

### Zapnutí varné desky

1. Stiskněte "ⓘ" tlačítko na ovládacím panelu.

Kontrolka "ⓘ" tlačítka se rozsvítí. Varná deska je nyní připravena k použití.

Pokud se do 20 sekund neprovede žádný úkon, varná deska se automaticky vrátí do pohotovostního režimu.

Pokud jakékoli tlačítko (tlačítko "🔒") stisknete na delší dobu, výrobek se z bezpečnostních důvodů automaticky vypne.

### Vypnutí varné desky.

1. Stiskněte "ⓘ" tlačítko na ovládacím panelu. Varná deska se vypne a vrátí se do pohotovostního režimu.



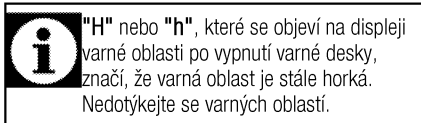

### Ukazatel zbytkového tepla

"H" se zobrazí na displeji varné oblasti, což znamená, že deska je stále horká a lze ji použít k zachování určitého tepla pokrmu. Tento symbol se brzy změní na "h" a znamená méně horké.

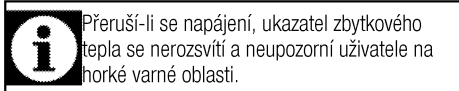

### Zapnutí varných oblastí

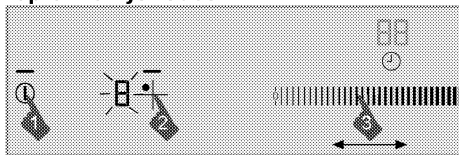

1. Stisknutím tlačítka "⏻" zapněte varnou desku.
2. Stiskněte tlačítko volby varné oblasti, kterou chcete zapnout.

"0" se objeví na displeji varné oblasti a kontrolka příslušné varné oblasti se rozsvítí.

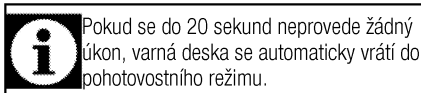

### Nastavení teploty

Dotykem na oblast nastavení nebo posunutím prstu přes tuto oblast nastavte teplotu na úroveň mezi "0" a "19".

### Zapnutí varných oblastí:

Varnou oblast lze vypnout 3 různými způsoby:

1. **Zmírněním teploty na "0"**  
Varnou oblast můžete vypnout zmírněním teploty na "0".
2. **Vypnutím časovače pro požadovanou varnou oblast**  
Po vypršení času časovač vypne příslušnou varnou oblast. "0" nebo "00" se objeví na všech displejích. "⌚" symbol na displeji varné desky zmizí.  
Po vypršení času zazní zvukový signál. Pro vypnutí zvukového signálu stiskněte jakékoli tlačítko na ovládacím panelu.
3. **Tisknutím symbolu příslušné varné oblasti po dobu 3 sekund.**  
Tiskněte symbol varné oblasti, kterou chcete vypnout, po dobu přibližně 3 sekund.

### Zapnutí varné oblasti se širokou plochou

1. Stisknutím tlačítka "⏻" zapněte varnou desku.
2. Stiskněte tlačítko volby varné oblasti široké plochy  
» 0 se objeví vlevo vzadu na displeji varné oblasti a kontrolka varné oblasti se širokou plochou začne blikat.



3. Dotykem na oblast nastavení nebo posunutím prstu přes tuto oblast nastavte teplotu na úroveň mezi 0 a 19.

» Varná plocha se spustí. Pokud zvolíte jinou varnou plochu nebo do 10 sekund neprovedete žádnou činnost, kontrolka varné oblasti se širokou plochou trvale svítí.

### Zapínání varné oblasti se širokou plochou, zatímco je jedna nebo obě levé varné oblasti v provozu

Pokud jsou obě levé varné oblasti nebo jedna z nich v provozu, můžete kombinovat obě varné oblasti aktivací varné oblasti se širokou plochou. Můžete tedy používat širší varnou oblast se stejnými hodnotami.

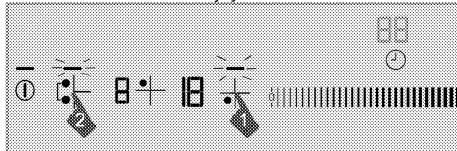

1. Zvolte jednu z levých varných oblastí, zatímco je jedna z levých varných oblastí nebo obě v provozu.
2. Stiskněte tlačítko volby varné oblasti široké plochy  
» Hodnota teploty dříve zvolené varné oblasti se zobrazuje na displeji levé zadní varné oblasti a bliká kontrolka varné oblasti se širokou plochou.  
» Kombinované varné oblasti jsou stále v provozu a zobrazuje se hodnota teploty a časovače (pokud je dostupný) levé oblasti, kterou jste zvolili. Hodnota levé varné oblasti, která nebyla zvolena před zkombinováním varné oblasti, se zruší.

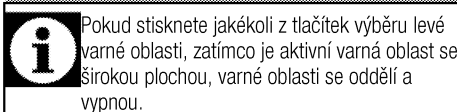
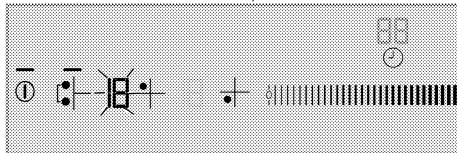

» Chcete-li později změnit hodnotu teploty, stiskněte tlačítko výběru varné oblasti se širokou plochou a aktivujte příslušnou varnou oblast. Upravte požadovanou hodnotu teploty v oblasti nastavování.

### Vypnutí varné oblasti se širokou plochou

Varnou oblast se širokou plochou lze vypnout 4 různými způsoby:

#### 1. Zmírněním teploty na "0"

Varnou oblast se širokou plochou můžete vypnout zmírněním teploty na "0".

#### 2. Vypnutím časovače pro varnou oblast se širokou plochou

Po vypršení času časovač vypne varnou oblast se širokou plochou. 0 se zobrazí na displeji levé varné oblasti a na displeji časovače se zobrazí 00. Symbol "⌚" na displeji zadní levé varné oblasti zmizí.

#### 3. Stiskem symbolu jakékoli z levých varných oblastí

Pokud stisknete symbol jakékoli levé varné oblasti, zatímco je aktivní varná oblast se širokou plochou, varné oblasti se oddělí a vypnou.

#### 4. Tisknutím symbolu varné oblasti se širokou plochou po dobu 3 sekund.

Pokud stisknete symbol varné oblasti se širokou plochou na 3 sekundy, varná oblast se vypne

### Funkce vysokého výkonu (posilovač)

Pro rychlejší ohřev můžete použít funkci posilovače. Tato funkce se však nedoporučuje na dlouhodobější vaření. Funkce posilovače nemusí být dostupná na všech varných plochách.

#### Přímá volba posilovače:

1. Stisknutím tlačítka "Ⓛ" zapněte varnou desku.
2. Zvolte vybranou varnou oblast dotykem tlačítek volby varné oblasti.
3. Stiskněte "⚡" tlačítko.

Zvolená varná oblast bude fungovat na maximální výkon a na displeji varné oblasti se postupně rozsvítí 3 kontrolky. Když skončí čas posilovače, varná plocha se vypne.

#### Volba posilovače, zatímco je aktivní varná plocha:

1. Poté, co varná oblast byla v provozu na určitou úroveň nejméně 20 sekund, stiskněte tlačítko "⚡".



Varná oblast by měla být zapnuta na určitou úroveň po dobu alespoň 20 sekund.

2. Zvolená varná oblast bude fungovat na maximální výkon a na displeji varné oblasti se postupně rozsvítí 3 kontrolky. Po uplynutí doby posilovače se

varná oblast přepne na nastavenou teplotu a zobrazí se pouze zvolená hodnota teploty.

### Předčasné vypnutí funkce posilovače:

Stiskem tlačítka "⚡" můžete posilovač kdykoli vypnout.

### Rychlé ohřívání

Rychlé ohřívání je funkce, která usnadňuje vaření. Lze použít na krátkodobé rychlé ohřívání. Funkcí rychlého ohřívání jsou vybaveny všechny varné oblasti. Tuto funkci lze spustit tím, že nejprve nastavíte hladinu teploty.



Funkci rychlého ohřívání můžete nastavit do 20 sekund po zapnutí varné oblasti a po nastavení úrovně teploty.

### Volba funkce rychlého ohřívání:

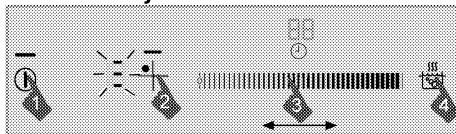

1. Stisknutím tlačítka "Ⓛ" zapněte varnou desku.
2. Zvolte vybranou varnou oblast dotykem tlačítek volby varné oblasti.
3. Nastavte požadovanou úroveň teploty dotykem na oblast nastavení nebo posunutím prstu přes tuto oblast.
4. Stiskněte "⚡" tlačítko.  
Varná oblast, kterou jste zvolili, bude po určitou dobu fungovat na vysoký výkon (viz následující tabulka). Na displeji varné oblasti se postupně objeví 3 kontrolky a nastavená teplota.
5. Po uplynutí doby rychlého ohřívání se varná oblast přepne na nastavenou teplotu a zobrazí se pouze zvolená hodnota teploty.

Tabulka: Časy provozu rychlého ohřívání

Teplota	Limit doby provozu - sekunda
0	0
1	10
2	10
3	20
4	30
5	40
6	47
7	56
8	65
9	75
10	85
11	85

12	25
13	25
14	35
15	35
16	45
17	45
18	10
19	10

### Vypínání funkce rychlého ohřívání:

Stiskněte "☺" tlačítko pro vypnutí funkce rychlého ohřívání, kdykoli potřebujete.

### Zámek pro čištění

Zámek pro čištění brání v provozu všech tlačítek na ovládacím panelu po dobu 20 sekund, aby umožnil uživateli provést krátké čištění během provozu varné desky.

### Zapnutí zámku pro čištění

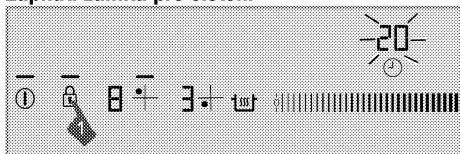

1. Je-li varná deska v režimu zapnuto, stiskněte a držte "☺" tlačítko, dokud **jediný zvuk signálu** zní. Kontrolka zámku pro čištění se rozsvítí a displej hodin varné desky začne odpočítávat od 20. Žádné z tlačítek na ovládacím panelu nebude po tuto dobu v provozu kromě "i" tlačítka.

### Vypnutí zámku pro čištění

Pro vypnutí zámku pro čištění nemusíte tisknout žádné tlačítko. Varná deska vydá po uplynutí 20 sekund zvukový signál, kontrolka zámku tlačítek zhasne a zámek pro čištění se automaticky vypne.

### Dětský zámek

Je-li varná deska v pohotovostním režimu, můžete pomocí dětského zámku varnou desku ochránit a zabránit dětem, aby nezapnuly varné oblasti. Dětský zámek může být zapnut nebo vypnut jen v pohotovostním režimu.

### Zapnutí dětského zámku

1. Je-li varná deska v pohotovostním režimu, stiskněte a držte "☺" tlačítko, dokud slyšíte **dva zvuky signálu**.

Dětský zámek se zapne a kontrolka "☺" tlačítka zhasne.

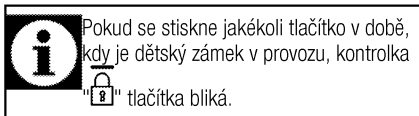

### Vypnutí dětského zámku

1. Je-li dětský zámek v provozu, stiskněte a držte "☺" tlačítko, dokud slyšíte **jediný zvuk signálu**.

» Dětský zámek se vypne a kontrolka "☺" tlačítka zhasne.

### Zámek tlačítek

Abyste omylem nedošlo ke změně funkcí během provozu varné desky, **můžete zapnout zámek tlačítek**.

### Aktivace zámku

1. Pro zamknutí ovládacího panelu stiskněte a držte "☺" tlačítko po dlouhou dobu.

Nejprve zazní pouze jeden zvuk signálu. V tom případě je vaše varná deska přepnuta na **zámek pro čištění**. **Poté stále tiskněte, aniž byste zvedli prst, dokud neuslyšíte dva zvuky signálu za sebou.**

Následně se kontrolka "☺" tlačítka rozsvítí a všechny varné oblasti se zamknou.

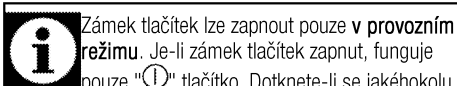

Vypnete-li varnou desku, když jsou tlačítka zamčena, zámek tlačítek musí být vypnut, abyste mohli varnou desku opět zapnout.

### Deaktivace zámku

1. Tiskněte "☺" tlačítko po dobu 2 sekund. Operace bude potvrzena zvukovým signálem.

Kontrolka "☺" tlačítka zhasne a ovládací panel je odemčen.





### Funkce časovače

Tato funkce vám usnadní vaření. Nebudete muset hlídat troubu po celou dobu vaření. Varná oblast se automaticky vypne po vypršení vámi zvolené doby.

### Zapnutí časovače

1. Stisknutím tlačítka "⌚" zapnete varnou desku.
2. Zvolte vybranou varnou oblast dotykem tlačítek volby varné oblasti.
3. Nastavte požadovanou úroveň teploty dotykem na oblast nastavení nebo posunutím prstu přes tuto oblast.

4. Stiskněte "⌚" tlačítko pro zapnutí časovače. "00" se objeví na displeji časovače a "⌚" symbol začne blikat na displeji varné oblasti.
5. Nastavte požadovanou dobu dotykem na oblast nastavení nebo posunutím prstu přes tuto oblast. Pouchité době blikání "⌚" symbol svítí trvale. Trvalé svícení "⌚" symbolu značí, že funkce je zapnuta.

	Časovač lze nastavit pouze pro varné oblasti, které jsou již v provozu.
	Opakujte výše zmíněný postup pro ostatní varné oblasti, u kterých si přejete nastavit časovač.
	Časovač nelze nastavit, pokud není zvolena varná oblast a teplota varné oblasti.
	Jakmile je časovač zapnut, na displeji se zobrazí pouze nastavený čas vybrané varné oblasti.

### Vypnutí časovače

Po uplnutí nastaveného času se varná deska automaticky vypne a vyšle zvukovou výstrahu. Pro zastavení zvukové výstrahy stiskněte jakékoli tlačítko.

### Vypnutí časovačů dřive

Vypnete-li časovač dřive, varná deska bude pokračovat v provozu na nastavenou teplotu, dokud nebude vypnuta.

Časovač lze vypnout dvěma způsoby

#### 1-Vypnutím časovače snížením jeho hodnoty na "00" :

1. Zvolte varnou oblast, kterou chcete vypnout.
2. Stiskněte "⌚" tlačítko pro volbu časovače příslušné varné oblasti.
3. Snižujte hodnotu dotykem na oblast nastavení nebo posunutím prstu přes tuto oblast, dokud se na displeji časovače neobjeví "00".

"⌚" symbol určitou dobu bliká na displeji varné oblasti a pak se vypne zcela a časovač je vypnut.

#### 2-Vypnutí časovače tisknutím tlačítka časovače po dobu 3 sekund:

1. Zvolte varnou oblast, kterou chcete vypnout.
2. Stiskněte "⌚" tlačítko pro volbu časovače příslušné varné oblasti.
3. Tiskněte "⌚" tlačítko přibližně 3 sekundy.

"⌚" symbol určitou dobu bliká na displeji varné oblasti a pak se vypne zcela a časovač je vypnut.

### Funkce udržování teploty (pokud existuje)

Díky této funkci můžete udržovat jídlo teplé poté, co jste dovařili. Funkce udržování teploty může být použita dvěma různými způsoby: s a bez nastavení časovače.

#### Nastavení funkce udržování teploty bez nastavení časovače

1. Zvolte varnou oblast, která byla nastavena na určitou teplotu a kterou chcete použít pro udržování teploty.
2. Stiskněte "⌚" tlačítko pro zapnutí funkce udržování teploty pro příslušnou varnou oblast.

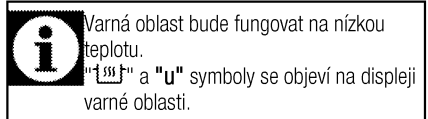

#### Nastavení funkce udržování teploty s nastavením časovače

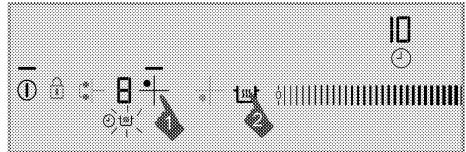

1. Zvolte požadovanou varnou oblast, pro niž byla nastavena teplota i časovač a kterou si přejete použít s funkcí udržování tepla.
2. Stiskněte "⌚" tlačítko pro zapnutí funkce udržování teploty pro příslušnou varnou oblast.

"⌚" symbol se objeví na displeji varné oblasti.

Varná oblast bude pokračovat v provozu při nastavené teplotě po nastavenou dobu. Po vypršení času se přepne na funkce udržování teploty a začne fungovat při nízké teplotě. "u" symbol se objeví na displeji varné oblasti.

### Vypnutí funkce udržování teploty

1. Pokud je zapnut časovač, zvolte varnou oblast, pro niž je zapnuta funkce udržování teploty.

Stiskněte "⌚" tlačítko pro vypnutí funkce udržování teploty.

Varná oblast bude pokračovat v provozu v souladu s předchozím nastavením času a teploty.

2. Pokud je vypnut časovač, zvolte varnou oblast, pro niž je zapnuta funkce udržování teploty. Pro vypnutí funkce udržování teploty nastavte požadovanou teplotu dotykem na oblast nastavení nebo posunutím prstu přes ni.

Varná oblast bude pokračovat v provozu při nové teplotě, kterou jste nastavili.

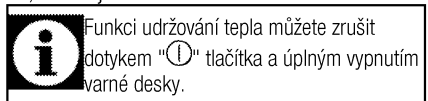

## Funkce Stop

Použitím této funkce můžete na jistou dobu zastavit všechny funkce varné desky, které jsou v provozu (**kromě časovače**).

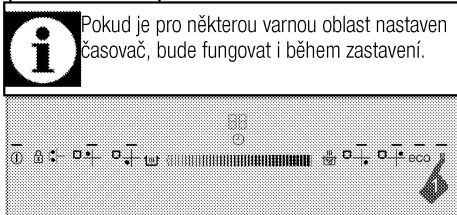

Pokud je pro některou varnou oblast nastaven časovač, bude fungovat i během zastavení.

1. Stiskněte "|||" tlačítko během provozu varné desky. Přeruší se provoz všech aktivovaných varných zón.
2. Stiskněte "|||" tlačítko znovu pro opětné spuštění všech zastavených varných oblastí s předchozími nastaveními.

## Režim Eco

Pomocí této funkce můžete přepnout všechny varné oblasti na nižší úroveň.

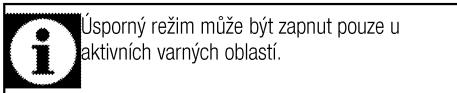

Úsporný režim může být zapnut pouze u aktivních varných oblastí.

1. Stiskněte "eco" tlačítko během provozu varné oblasti.
- » Aktivní varná oblast se přepne na úsporný režim a její úroveň klesne o polovinu.

## Bezpečné a účinné použití oblastí indukčního vaření

**Zásady používání:** Indukční varná deska zahřívá přímo kuchyňské nádobí. Proto má ve srovnání s jinými typy varných desek četné výhody. Funguje účinněji a povrch varné desky se nezahřívá.

Indukční deska je vybavena dokonalejšími bezpečnostními systémy, které zajišťují maximální bezpečnost při použití.

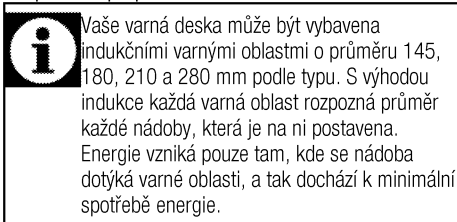

Vaše varná deska může být vybavena indukčními varnými oblastmi o průměru 145, 180, 210 a 280 mm podle typu. S výhodou indukce každá varná oblast rozpozná průměr každé nádoby, která je na ni postavena. Energie vzniká pouze tam, kde se nádoba dotýká varné oblasti, a tak dochází k minimální spotřebě energie.

## Doba provozu je omezena.

Ovladač varné desky je vybaven limitem doby provozu. Je-li některá z varných oblastí ponechána v provozu, po určité době se automaticky vypne (viz Tabulka-1). Pokud je k varné oblasti přiřazen časovač, displej časovače se také později vypne.

Limit doby provozu závisí na nastavení zvolené teploty. Při této teplotě probíhá maximální doba provozu. Varnou oblast lze znovu spustit poté, co se automaticky vypne, jak je popsáno výše.

**Tabulka-1:** Doba provozu je omezena

Teplota	Limit doby provozu - sekunda
0	0
1	6
2	6
3	5
4	5
5	4
6	4
7	3
8	3
9	2,5
10	2,5
11	2
12	2
13	1,5
14	1,5
15	1
16	1
17	0,5
18	0,5
19	0,5
Funkce vysokého výkonu (posilovač)	10 minut

## Ochrana proti přehřátí

Vaše varná deska je vybavena snímači zajišťujícími ochranu proti přehřátí. V případě přehřátí může být pozorováno následující:

- Aktivní varná oblast může být vypnuta.
- Vybraná úroveň může poklesnout. Tento stav však není vidět na ukazateli.

## Bezpečnostní systém proti přetečení

Vaše deska je vybavena bezpečnostním systémem proti přetečení. Pokud dojde k přetečení, které znečiští ovládací panel, systém ihned přeruší napájení a vypne varnou desku. Během této doby na displeji svítí výstraha "E".

## Upřesnit nastavení výkonu

Indukční deska reaguje ihned na příkazy, je to jedna z jejích výhod. Nastavení výkonu změní velmi rychle. Tak můžete zabránit pokrmům (voda, mléko) v přetečení, dokonce i když skoro přetékají.



## Hlučný provoz

Z indukční varné desky může vycházet hluk. Tyto zvuky jsou normální a patří k indukčnímu vaření.

- Hluk roste při vyšších teplotách.
- Hluk může způsobovat litina použitá na nádobí.
- Při nízkých teplotách se může ozývat pravidelný zvuk zapínání/vypínání způsobený provozem.
- Hluk může vzniknout při zahřívání prázdného hrnce. Hluk utichne, jakmile přidáte vodu nebo jídlo.
- Můžete slyšet hluk ventilátoru, který ochlazuje elektrický systém.

## Kódy chyb / výstražné zprávy a příčiny chyb

Tabulka-2:

	Další informace o chybových zprávách, které se mohou objevit na dotykovém panelu, najdete v tabulce-2. Pokud se zprávy "Fx" a "Ex" trvale zobrazují, kontaktujte autorizovaný servis.
	Pokud je povrch dotykového ovládacího panelu silně zapařený, celý ovládací systém se může vypnout a signalizovat chybu "E". Jsou slyšet zvukové signály.
	Udržujte povrch dotykového ovládacího panelu čistý. Může být zaznamenán chybný provoz.

Příčina chyby	Ukazatel	Displej
Došlo ke stisknutí dvou či více tlačítek nebo se na tlačítka něco vylilo.	"E" symbol bliká	Displej varné oblast
Varná deska přehřátá	"H" symbol bliká	Displej varné oblast
Na oblasti není žádná správná nádoba.	"L" symbol svítí	Displej varné oblast
Chyba hardwaru dotykového ovládání.	"Fx***" symbol svítí	Displej časovače
Chyba hardwaru indukce.	"Ex***" symbol svítí	Displej varné oblast
Chyba citlivosti dotykového tlačítka	"F2" symbol svítí	Displej časovače
Chyba komunikace v dotykovém ovládání.	"F3" symbol svítí	Displej časovače
Chyba hardwaru indukce.	"Ex***" symbol bliká	Displej varné oblast
x**: "1,2,...,9"		

## 6 Údržba a péče

### Obecné informace

Životnost výrobku se prodlouží a případné problémy se omezí, pokud je výrobek pravidelně čistěn.

 **NEBEZPEČÍ:**  
Odpojte zařízení od napájení, než začnete s údržbou a čištěním.  
Hrozí riziko zásahu elektrickým proudem!

 **NEBEZPEČÍ:**  
Před čištěním nechte přístroj vychladnout.  
Horké povrchy mohou způsobovat popáleniny!

- Výrobek po každém použití pečlivě vyčistěte. Takto snadněji odstraníte nečistoty z pečení, které se takto nebudou při příštím použití přístroje dále připalovat.
- Pro čištění přístroje nejsou potřeba žádná zvláštní čisticidla. Výrobek omyjte vodou s mycím přípravkem a hadříkem nebo houbou a osušte ji suchým hadrem.
- Vždy zkontrolujte, zda byla jakákoli zbylá kapalina po čištění pečlivě otřena a a případná vylitá kapalina vysušena.
- K čištění nerezových ploch a rukojeti nepoužívejte čisticidla obsahující kyselinu nebo chlorid. K otření těchto částí použijte měkký hadřík s tekutým rozpouštědlem (ne brusným) a dávejte pozor, abyste čistili jedním směrem.

 Povrch se může poškodit vlivem některých saponátů nebo čisticích materiálů.  
Nepoužívejte agresivní saponáty, čisticí prášek/mléko ani ostré předměty při čištění.

 Na čištění spotřebiče nepoužívejte parní čističe, mohlo by dojít k zásahu elektrickým proudem.

### Čištění varné desky.

#### Sklokeramické povrchy

Povrch sklokeramické desky otřete hadrem namočeným do studené vody, aby se odstranily zbytky čističe. Osušte měkkým suchým hadrem. Zbytky čisticidla by mohly poničit sklokeramickou desku při jejím příštím použití.

Dried residues on the glass ceramic surface should under no circumstances be scraped with hook blades, steel wool or similar tools.

Vápenaté usazeniny (žluté skvrny) odstraňte malým množstvím odstraňovače vodního kamene, jako například octem nebo citronovou šťávou. Můžete rovněž použít i vhodné komerčně dostupné produkty. Pokud je povrch silně znečištěn, naneste čistič houbou a vyčkejte, dokud se nevsákne. Poté vyčistěte povrch desky vlhkým hadrem.

 Potraviný na bázi cukru, jako je hustý krém nebo sirup, je nutno ihned setřít a nečekat, až povrch vychladne. Jinak může být sklokeramická deska nevratně poškozena.

Časem může barva nátěru nebo na jiných plochách mírně vyblednout. To nemá vliv na fungování výrobku. Blednutí barev a skvrny na sklokeramické desce jsou normálním jevem, ne vadou.

## 7 Odstraňování potíží

### **Během vaření se objevují kapky vody.**

- Pára, která během vaření uniká, může kondenzovat a vytvářet kapky vody, když se dostane na studené povrchy výrobku. >>> *Nejde o závadu.*

### **Při zahřívání a ochlazování výrobek vydává kovový zvuk.**

- Když se zahřejí kovové součástky, mohou se rozpínat a způsobovat hluk. >>> *Nejde o závadu.*

### **Výrobek nehrčeje.**

- Hlavní pojistka je vadná nebo uvolněná. >>> *Zkontrolujte pojistky v pojistkové skříni. Pokud je to nutné, vyměňte je nebo znovu aktivujte.*
- Výrobek není zapojen do (uzemněné) zásuvky. >>> *Zkontrolujte zapojení zástrčky.*
- Pokud se displej nerozsvítí, když varnou desku znovu zapnete. >>> *Odpojte spotřebič u přerušovače. Počkejte 20 sekund a znovu jej zapojte.*
- Je aktivní ochrana proti přehřátí. >>> *Počkejte, až deska vychladne.*
- Hrnec není vhodný. >>> *Zkontrolujte hrnec.*

### **"i" symbol se objeví na displeji varné zóny.**

- Neumístili jste hrnec na aktivní varnou zónu. >>> *Zkontrolujte, zda je na varné zóně hrnec.*
- Váš hrnec není vhodný pro indukční vaření. >>> *Zkontrolujte, zda je váš hrnec vhodný pro indukční desku.*
- Hrnec není uprostřed nebo dno hrnce není dostatečně široké na varnou zónu. >>> *Zvolte dostatečně široký hrnec a postavte jej do středu varné zóny.*
- Varná zóna nebo hrnec se přehřívají. >>> *Počkejte, až vychladnou.*

### **Zvolená varná zóna se během provozu náhle vypne.**

- Možná uplynula doba vaření pro zvolenou varnou zónu. >>> *Můžete nastavit nový čas nebo dokončit vaření.*
- Je aktivní ochrana proti přehřátí. >>> *Počkejte, až deska vychladne.*
- Ovládací panel zakrývá nějaký předmět. >>> *Sejměte předmět z panelu.*

### **Hrnec se nezahřívá, i když je varná zóna zapnutá.**

- Váš hrnec není vhodný pro indukční vaření. >>> *Zkontrolujte, zda je váš hrnec vhodný pro indukční desku.*
- Hrnec není uprostřed nebo dno hrnce není dostatečně široké na varnou zónu. >>> *Zvolte dostatečně široký hrnec a postavte jej do středu varné zóny.*

### **Chladicí ventilátor je stále zapnutý, i když byl varný panel vypnut.**

- Nejde o závadu. Chladicí ventilátor bude stále zapnutý, dokud elektronika ve varném panelu nezchladne na vhodnou teplotu.



Pokud nemůžete odstranit poruchu ani poté, co jste postupovali podle pokynů obsažených v této části, obraťte se na autorizovaného servisního pracovníka nebo prodejce, u něhož jste výrobek zakoupili. Nikdy se nepokoušejte opravovat vadný výrobek sami.





## Túto príručku si prečítajte ako prvú!

Vážení zákazníci,

Ďakujeme, že ste si vybrali výrobok Beko. Dúfame, že sa dočkáte tých najlepších výsledkov od výrobku, vyrobeného vo vysokej kvalite a s najmodernejšími technológiami. Preto vám odporúčame, aby ste si túto používateľskú príručku a iné sprievodné dokumenty prečítali pred použitím výrobku celé a aby ste si ich odložili pre referenciu v budúcnosti. Ak rúru prevediete na inú osobu, dajte tejto osobe aj užívateľskú príručku. Riadte sa všetkými varovaniami a informáciami užívateľskej príručky.

Pamätajte si, že táto užívateľská príručka sa môže vzťahovať aj na niektoré ďalšie modely. Rozdiely medzi modelmi sú v príručke presne vymedzené.

### Vysvetlivky k symbolom

V celej užívateľskej príručke sa používajú nasledujúce symboly:

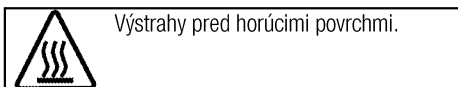
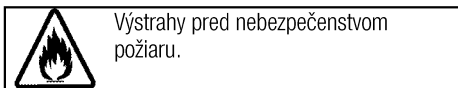
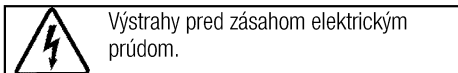
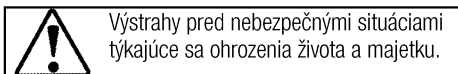
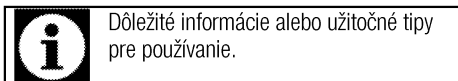

**Arçelik A.Ş.**  
Karaağaç caddesi No:2-6  
34445 Sütlüce/Istanbul/TURKEY  
Made in TURKEY

**1 Dôležité pokyny týkajúce sa bezpečnosti a životného prostredia**

Všeobecná bezpečnosť .....	4
Elektrická bezpečnosť .....	4
Bezpečnosť produktu .....	5
Zamýšľané použitie .....	6
Bezpečnosť detí .....	6
Likvidácia starého výrobku .....	7
Likvidácia obalového materiálu .....	7

**2 Všeobecné informácie**

Prehľad .....	8
Technické parametre .....	8

**3 Montáž**

Pred montážou .....	9
Montáž a pripojenie .....	10
Budúca preprava .....	12

**4 Prípravy**

Tipy na šetrenie energiou .....	13
Prvé použitie .....	13
Prvé čistenie výrobku .....	13

**5 Používanie platne**

0/Všeobecné informácie o varení .....	14
Používanie platní .....	15
Ovládací panel .....	16

**6 Údržba a starostlivosť**

Všeobecné informácie .....	23
Čistenie platne .....	23

**7 Riešenie problémov**

## **1 Dôležité pokyny týkajúce sa bezpečnosti a životného prostredia**

Táto časť obsahuje bezpečnostné pokyny, ktoré vám pomôžu predísť riziku zranenia a poškodenia majetku. Porušenie týchto pokynov môže viesť k zrušeniu záruky.

### **Všeobecná bezpečnosť**

- Tento spotrebič nesmie byť používaný deťmi vo veku menej ako 8 rokov a osobami so zníženými fyzickými, zmyslovými alebo duševnými schopnosťami alebo osobami s nedostatkom skúseností a znalostí, ak nie sú pod dozorom zodpovednej osoby alebo ak nedostanú pokyny týkajúce sa bezpečného používania spotrebiča alebo nerozumejú možným rizikám. Deti sa so spotrebičom nesmú hrať. Čistenie a užívateľská údržba stroja nesmie byť vykonávaná deťmi bez dozoru.
- Montáž a opravu musia vždy vykonávať autorizovaní servisní technici. Výrobca nebude zodpovedný za škody, ktoré majú pôvod v postupoch, ktoré vykonajú neoprávnené osoby a môže to mať za následok zrušenie záruky. Pred montážou si pozorne prečítajte tieto pokyny.
- Ak je výrobok chybný alebo ak má akékoľvek viditeľné poškodenie, nepoužívajte ho.
- Po každom použití skontrolujte, či je funkčný gombík vypnutý.

### **Elektrická bezpečnosť**

- Ak má produkt poruchu, nemal by sa obsluhovať, kým ho neopraví autorizovaný servisný technik. Hrozí riziko zásahu elektrickým prúdom!
- Len pripojte výrobok k uzemnenej zásuvke/sieti s napätím a ochranou ako je to uvedené v časti „Technické špecifikácie“. Ak používate výrobok s transformátorom alebo bez neho, montáž uzemnenia prenechajte na kvalifikovaného elektrikára. Naša spoločnosť nebude niesť zodpovednosť za žiadne problémy spôsobené neuzemnením v súlade s miestnymi predpismi.
- Výrobok nikdy neumývajte rozptýlením alebo nalievaním vody naň! Hrozí riziko zásahu elektrickým prúdom!
- Výrobok sa počas montáže, údržby a postupov čistenia a opravy musí odpojiť.
- Ak je kábel sieťového pripojenia pre výrobok poškodený, musí ho vymeniť výrobca, jeho servisný agent alebo podobne kvalifikovaná osoba, aby sa predišlo rizikám.

- Zariadenie sa musí namontovať tak, aby sa úplne mohlo odpojiť od siete. Oddelenie sa musí zabezpečiť buď sieťovou zástrčkou alebo spínačom zabudovaným do pevnej elektrickej inštalácie v súlade s montážnymi predpismi.
  - Všetky práce na elektrických zariadeniach a systémoch by mali vykonávať iba autorizovaní kvalifikovaní odborníci.
  - V prípade akéhokoľvek poškodenia vypnite prístroj a odpojte ho od sieťového zdroja. Aby ste tak urobili, vypnite poistky v domácnosti.
  - Uistite sa, že menovitý výkon hodnota poistky je kompatibilný s výrobkom.
- Bezpečnosť produktu**
- Spotrebič a jeho prístupné časti sa môžu počas používania veľmi zohriať. Dávajte pozor, aby ste sa nedotkli výhrevných prvkov. Deti vo veku do 8 rokov udržiavajte mimo dosah, okrem prípadu, že na ne neustále dozeráte.
  - Výrobok nikdy nepoužívajte v prípade, keď máte ovplyvnený úsudok alebo koordináciu po požití alkoholu a/alebo liekov.
  - Ak v riadoch používate alkoholické nápoje, dávajte pozor. Alkohol sa pri vysokých teplotách vyparuje a môže spôsobiť požiar, pretože sa môže vznietiť, ak príde do styku s horúcimi povrchmi.
  - Nekladte žiadne horľavé látky do blízkosti produktu, pretože bočné strany sa počas používania zohrejú.
  - Nezakrývajte žiadny z vetracích otvorov.
  - Na čistenie zariadenia nepoužívajte parné čističe, pretože by to mohlo spôsobiť zásah elektrickým prúdom.
  - Varenie na platni s tukom alebo olejom môže byť bez dozoru nebezpečné alebo môže spôsobiť požiar. NIKDY sa nepokúšajte uhasiť oheň vodou, ale spotrebič vypnite a potom oheň prikryte, napr. s pokrievkou alebo hasiacim rúškom.
  - Nebezpečenstvo ohňa: Na varnom povrchu neskladujte žiadne predmety.
  - Ak je povrch prasknutý, vypnite spotrebič, aby ste zabránili elektrickému šoku.
  - Po použití, vypnite platňu pomocou jej ovládacieho gombíka a nespoliehajte sa na detektor panvice.
  - Kovové objekty ako sú nože, vidličky, lyžice a pokrievky by nemali byť umiestňované na povrch platne, keďže sa môžu zohriať.

- Tento spotrebič sa nemá obsluhovať pomocou externého časovača ani samostatného diaľkového ovládania.
- Pohyb platne môže byť spôsobený tlakom výparov, ktorý vznikol kvôli vlhkosti na povrchu platne alebo v spodnej časti nádoby. Preto sa ubezpečte, že povrch rúry a dolné časti nádob sú vždy suché.
- Varné platne vašej rúry sú vybavené «Indukčnou» technológiou. Vašu indukčnú platňu, ktorá poskytuje úsporu času a peňazí, musíte používať s hrncami, ktoré sú vhodné pre indukčné varenie, pretože v opačnom prípade nebudú varné platne fungovať. Pozrite si časť. *0/Všeobecné informácie o varení, strana 14*, výber hrncov.
- Indukčné platne vytvárajú magnetické pole, ktoré môže mať negatívny dopad na osoby používajúce zariadenia, ako napríklad inzulínové čerpadlá alebo kardio stimulátory.
- Ako kryt platní používajte iba kryt navrhnutý výrobcom sporáku alebo taký, ktorý je v návode na použitie uvedený ako vhodný alebo kryt platní patriaci k sporáku. Použitie nevhodného krytu môže spôsobiť nehodu.

## Záruka produktu voči požiaru

- Uistite sa, že zástrčka zapojená v zásuvke tak aby nedošlo k iskreniu.
- Nepoužívajte poškodené, zrezané alebo nadpojené káble, výnimkou sú iba originálne káble.
- Uistite sa, že v zásuvke, do ktorej bude produkt pripojený nie je vlhko.

## Zamýšľané použitie

- Tento výrobok je navrhnutý na používanie v domácnosti. Komerčné využitie nie je prípustné.
- Tento spotrebič je určený len na varenie. Nesmie sa používať na iné účely, napríklad na vykurovanie miestnosti.
- Výrobca nebude zodpovedný za žiadne škody spôsobené nesprávnym používaním alebo manipuláciou.

## Bezpečnosť detí

- Prístupné časti môžu byť počas použitia horúce. Uchovajte z dosahu malých detí.
- Obalové materiály sú pre deti nebezpečné. Obalové materiály držte mimo dosahu detí. Likvidujte všetky časti balenia v súlade s predpismi o životnom prostredí.
- Elektrické výrobky sú pre deti nebezpečné. Držte deti mimo dosahu výrobku, keď pracuje a

nedovoľte deťom, aby sa s výrobkom hrali.

- Nad spotrebič neukladajte žiadne veci, na ktoré by deti mohli dosiahnuť.

### **Likvidácia starého výrobku**

**V súlade so smernicou o odpadoch z elektrických a elektronických zariadení a zneškodňovaní odpadov:**



Tento produkt je v súlade so smernicou o odpadoch z elektrických a elektronických zariadení EÚ (2012/19/EÚ) Tento produkt obsahuje symbol triedeného odpadu pre odpadové elektrické a elektronické vybavenie (WEEE).

Tento produkt bol vyrobený z vysoko kvalitných častí a materiálov, ktoré môžu byť znovu použité a sú vhodné na recykláciu. Na konci životnosti odpad z produktu

neodstraňujte s bežným odpadom z domácnosti ani s iným odpadom. Recyklujte ho v zbernom mieste určenou na recykláciu elektrického a elektronického vybavenia. Pre zistenie informácií o zberných miestach kontaktujte miestne úrady.

### **V súlade s Obmedzením používania niektorých nebezpečných látok v elektrických a elektronických zariadeniach:**

Tento produkt bol zakúpený v súlade so smernicou o odpadoch z elektrických a elektronických zariadení EÚ (2011/65/EÚ) Neobsahuje žiadne nebezpečné alebo zakázané materiály špecifikované smernicou.

### **Likvidácia obalového materiálu**

- Obalové materiály sú pre deti nebezpečné. Obalové materiály uchovávajte na bezpečnom mieste, mimo dosahu detí. Obalové materiály výrobku sú vyrobené z recyklovateľných materiálov. Riadne ich zlikvidujte a roztriedte v súlade s pokynmi na recykláciu odpadu. Nelikvidujte ich spolu s bežným odpadom z domácnosti.

## 2 Všeobecné informácie

### Prehľad

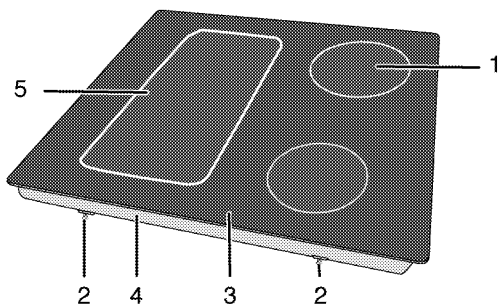

- |   |                       |   |                       |
|---|-----------------------|---|-----------------------|
| 1 | Indukčná varná platňa | 4 | Základný kryt         |
| 2 | Montážna svorka       | 5 | Indukčná varná platňa |
| 3 | Sklokeramický povrch  |   |                       |

### Technické parametre

<b>Napätie/frekvencia</b>	1N ~ 220-240 V / 2N ~ 380-415 V ~ 50 Hz
Celkový príkon	max. 7200 W
Poistka	min. 16 A x 2
Typ kábla/prierez	H05RR-F 5 x 1,5 mm <sup>2</sup>
Dĺžka kábla	max. 2 m
<b>Vonkajšie rozmery (výška/šírka/hĺbka)</b>	<b>55 mm/580 mm/510 mm</b>
Montážne rozmery (šírka/hĺbka)	560 (+2) mm/490 (+2) mm
<b>Horáky</b>	
Vzadu vľavo	<b>Indukčná varná platňa</b>
Rozmer	180 mm
Výkon	1800/3000 W
Vpredu vľavo	<b>Indukčná varná platňa</b>
Rozmer	180 mm
Výkon	1800/3000 W
Vpredu vpravo	<b>Indukčná varná platňa</b>
Rozmer	145mm
Výkon	1500/2200 W
Vzadu vpravo	<b>Indukčná varná platňa</b>
Rozmer	210 mm
Výkon	2000/3700 W



Technické parametre sa môžu zmeniť bez predchádzajúceho upozornenia za účelom zlepšenia kvality výrobku.



Obrázky v tejto príručke sú schematické a nemusia sa úplne zhodovať s vaším výrobkom.



Hodnoty uvedené na štítkoch produktov alebo v sprievodnej dokumentácii boli dosiahnuté v laboratórnych podmienkach v súlade s príslušnými normami. V závislosti od prevádzkových podmienok a podmienok okolitého prostredia výrobku sa tieto hodnoty môžu líšiť.



### 3 Montáž

Výrobok musí namontovať kvalifikovaná osoba podľa platných predpisov. V opačnom prípade záruka stratí platnosť. Výrobca nebude zodpovedný za škody, ktoré majú pôvod v postupoch, ktoré vykonajú neoprávnené osoby a môže to mať za následok zrušenie záruky.



Príprava miesta a montáž prívodov elektriny pre výrobok je na zodpovednosti zákazníka.



#### NEBEZPEČENSTVO:

Výrobok musí byť namontovaný v súlade so všetkými miestnymi plynovými a/alebo elektrickými nariadeniami.



#### NEBEZPEČENSTVO:

Pred montážou vizuálne skontrolujte, či na výrobku nie sú žiadne závady. Ak sú, výrobok nemontujte. Poškodené výrobky predstavujú riziko pre vašu bezpečnosť.

### Pred montážou

Platňa je určená na montáž v bežných pracovných plochách. Bezpečná vzdialenosť musí byť ponechaná medzi spotrebičom a kuchynskými stenami a nábytkom. Pozrite si obrázok (hodnoty sú v mm).

- Môže sa tiež používať ako voľne stojaci spotrebič. Nad povrchom platne zabezpečte priestor minimálne 750 mm.
- (\*) Ak sa nad sporák chystáte nainštalovať kryt sporáka, ohľadom inštaláčnej výšky (min. 650 mm) sa obráťte na pokyny od výrobcu krytu sporáka
- Odstráňte obalové materiály a prepravné pásky.
- Povrchy, syntetické lamináty a lepidlá musia byť teplovzdorné (minimálne 100 °C).
- Pracovná plocha musí byť zarovnaná a upevnená horizontálne.
- Vytvorte otvor pre platňu na pracovnej ploche podľa montážnych rozmerov.

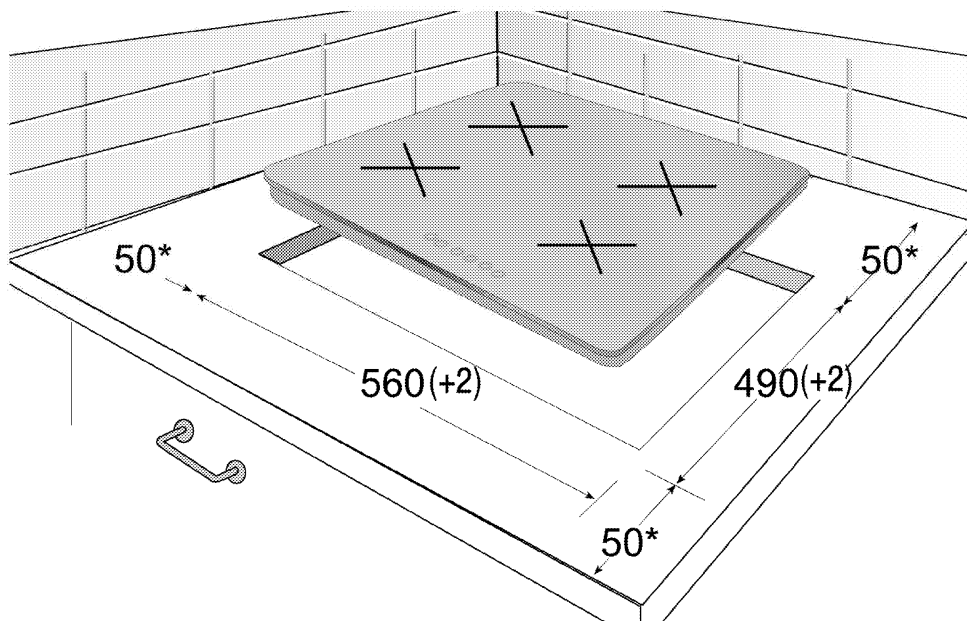

\* min.

## Montáž a pripojenie

- Produkt môžete namontovať a pripojiť jedine v súlade so zákonnými pravidlami pre montáž.



Platňu nemontujte na miesta s ostrými hranami alebo rohmi.  
Existuje tam riziko rozbitia sklokeramického povrchu!

### Elektrické pripojenie

Výrobok pripojte k uzemnenej zásuvke/sieti, chránenej poistkou s vhodnou kapacitou tak, ako je to uvedené v tabuľke „Technické parametre“. Ak používate výrobok s transformátorom alebo bez neho, montáž uzemnenia prenechajte na kvalifikovaného elektrikára. Naša spoločnosť nezodpovedá za žiadne škody, ktoré sú spôsobené v dôsledku používania výrobku bez namontovaného uzemnenia v súlade s miestnymi predpismi.



#### NEBEZPEČENSTVO:

Výrobok musí k sieťovému zdroju pripojiť iba autorizovaná a kvalifikovaná osoba. Záručná doba výrobku začína plynúť iba po správnej montáži.

Výrobca nebude zodpovedný za škody, ktoré majú pôvod v postupoch, ktoré vykonajú neoprávnené osoby.



#### NEBEZPEČENSTVO:

Sieťový kábel nesmie byť stisnutý, ohnutý, ani stlačený, ani nesmie prísť do styku s horúcimi časťami výrobku.

Poškodený sieťový kábel musí vymeniť kvalifikovaný elektrikár. V opačnom prípade existuje riziko zásahu elektrickým prúdom, skratu alebo požiaru!

- Pripojenie musí byť vykonané v súlade s miestnymi predpismi.
- Údaje sieťového napájania sa musia zhodovať s údajmi uvedenými na typovom štítku výrobku. Typový štítok sa nachádza na zadnom puzdre produktu.
- Sieťový kábel vášho výrobku musí byť v súlade s tabuľkou „Technické parametre“.



#### NEBEZPEČENSTVO:

Pred začatím akejkoľvek práce na elektroinštalácii odpojte výrobok od sieťového zdroja.

Hrozí riziko zásahu elektrickým prúdom!

## Pripojenie napájacieho kábla

1. Ak nie je možné odpojiť všetky póly od napájacieho zdroja, bude potrebné pripojiť odpojovacie zariadenie s min. 3 mm odstupom kontaktov (poistky, bezpečnostné spínače vedenia, kontakty) a všetky póly tohto odpojovacieho zariadenia sa musia nachádzať vedľa zariadenia (nie nad ním) v súlade so smernicami IEE. Ak sa tento pokyn nedodrží, môže to spôsobiť prevádzkové problémy a stratu platnosti záruky na produkt.

Odporúča sa dodatočná ochrana zvyškovým prúdovým ističom.

### Ak sa s produktom dodáva kábel:

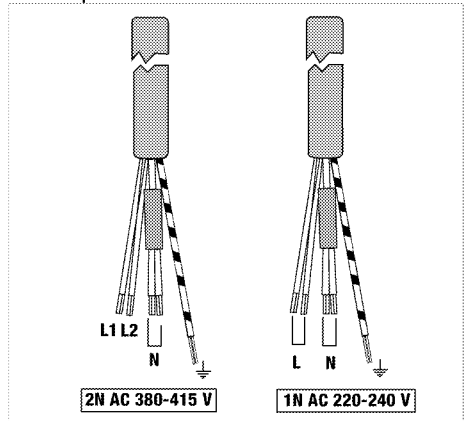

2. Pri **jednofázovom** zapojení pripojte vodiče nasledovným spôsobom:

- Hnedý/Čierny kábel = L (Fáza)
- Modrý/šedá kábel = N (Nulový)
- Zelený/žltý kábel = (E)  $\frac{\perp}{\equiv}$  (Zem)

3. Pri **dvojfázovom** zapojení pripojte vodiče nasledovným spôsobom:

- Hnedý kábel = L1 (Fáza 1)
- Čierny kábel = L2 (Fáza 2)
- Modrý/šedá kábel = N (Nulový)
- Zelený/žltý kábel = (E)  $\frac{\perp}{\equiv}$  (Zem)

» alebo

- Čierny kábel = L1 (Fáza 1)
- šedá kábel = L2 (Fáza 2)
- Modrý/Hnedý kábel = N (Nulový)
- Zelený/žltý kábel = (E)  $\frac{\perp}{\equiv}$  (Zem)

## Inštalácia produktu Ak sa rúra nachádza pod:

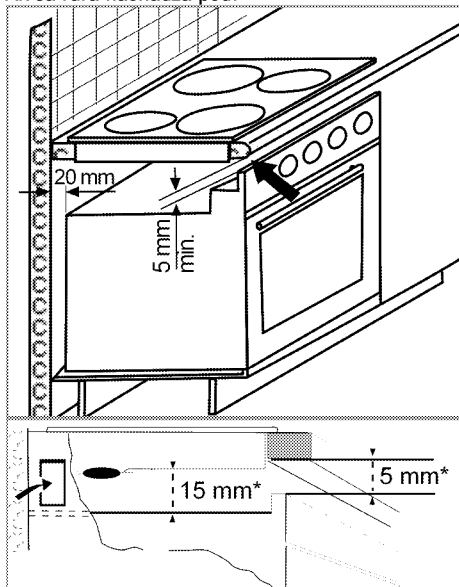

\* min.

## Ak sa doska nachádza pod:

V zadnej časti nábytku je nevyhnutné ponechať vetrací otvor s plochou min. 180 cm<sup>2</sup> tak, ako je to uvedené na nasledovnom obrázku.

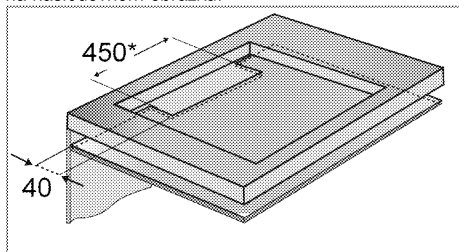

\* min.

Počas inštalácie indukčnej platne umiestnite produkt paralelne s inštaláčnym povrchom. Na diely platne prichádzajúce do kontaktu s pultom podľa nižšie uvedeného postupu naneste aj tesniace prvky, ktoré budú zabráňovať prieniku tekutín medzi produkt a pult.

1. Pripravte povrch pultu tak, ako je to zobrazené na obrázku.
2. Platňu otočte naopak a položte ju na plochý podklad.
3. Tesnenie dodávané v balení musíte počas montáže platne naniesť na dolný ohyb pláštá okolo platne tak, ako je to znázornené na obrázku.

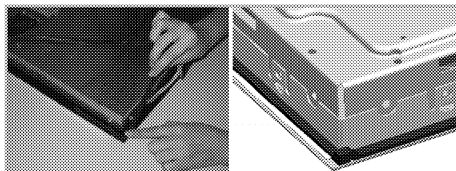

4. Pritrdíte vgradne vzmeti, tako da jih vstavite in privijete skozi luknje spodnjega zaboja, kot je prikazano na sliki.

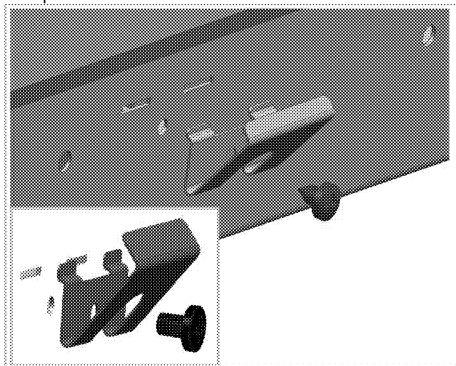

5. Platňu umiestnite na pult a zarovnajte ju.
6. Ko je plošča nameščená na pult, jo lahko enostavno namestite s pomočjo sponk. Če dimenzije pulta niso primerne, lahko na sprednji stran naprave pritrdíte 2 vgradni sponki, kot je prikazano na spodnji sliki.

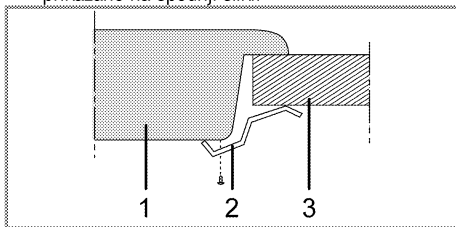

- 1 Platňa
- 2 Inštaláčná svorka
- 3 Pult

**i** Keď platňu inštalujete na skrinku, bude potrebné nainštalovať policu, ktorá bude oddeľovať skrinku od platne, tak, ako je znázornené na vyššie uvedenom obrázku. Pri inštalácii na vstavanú rúru tento úkon nie je nevyhnutný.

Napríklad, ak je po inštalácii do zásuvky možnosť dotknúť sa spodnej časti produktu, túto časť je potrebné prekryť drevenou doskou.

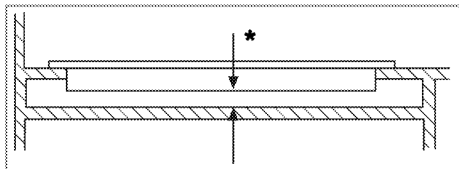

\* min. 15 mm

### Pohľad zozadu (prípájacie otvory)

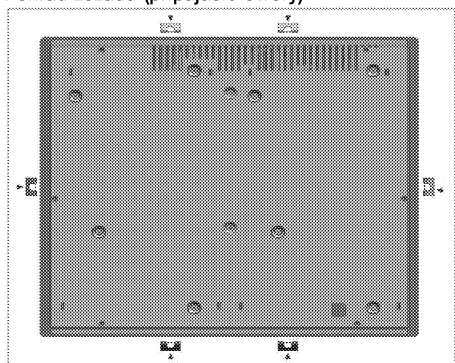

**i** Prepojovacie svorky sa dodávajú nainštalované na platni.  
Pripojenie k iným otvorom nie je správne z hľadiska bezpečnosti, pretože môže poškodiť plynový a elektrický systém.

### Záverečná kontrola

1. Zapojte sieťový kábel a zapnite poistku výrobku.
2. Skontrolujte funkcie.

### Budúca preprava

- Odložte si pôvodnú krabicu z výrobku a výrobok prepravujte v nej. Postupujte podľa pokynov na krabici. Ak nemáte pôvodnú krabicu, výrobok zabaľte do bublinkového obalu alebo do hrubého kartónu a bezpečne ho zalepte páskou.

**i** Skontrolujte celkový vzhľad výrobku, či neobsahuje akékoľvek poškodenie, ktoré sa mohlo vyskytnúť pri preprave.

## 4 Prípravy

### Tipy na šetrenie energiou

Nasledujúce informácie vám pomôžu používať váš spotrebič ekologicky a šetriť energiou:

- Pred varením mrazeného jedla ho rozmrazte.
- Na varenie používajte hrnce/panvice s pokrievkami. Ak pokrievku nemáte, spotreba energie sa môže zvýšiť 4-krát.
- Vyberte horák, ktorý je vhodný pre veľkosť dna hrnca, ktorý plánujete použiť. Pre jedlá vždy vyberajte správnu veľkosť hrnca. Väčšie hrnce vyžadujú viac energie.
- Pri varení s elektrickými platňami dávajte pozor, aby ste používali hrnce s plochým dnom. Hrnce s tenkým dnom poskytnú lepšie vedenie tepla. Úspora energie môže dosahovať až 1/3.
- Nádoby a hrnce musia byť kompatibilné s varnými zónami. Dno nádob alebo hrncov nesmie byť menšie ako varná platňa.

- Varné zóny a dno hrncov udržiavajte v čistote. Znečistenie zníži tepelnú vodivosť medzi varnou zónou a dnom hrnca.

### Prvé použitie

#### Prvé čistenie výrobku



Niektoré saponáty alebo čistiace látky môžu poškodiť povrch.

Počas čistenia nepoužívajte agresívne saponáty, čistiace prášky/krémy, ani žiadne ostré predmety.

Na čistenie skla na dvierkach rúry nepoužívajte hrubé drsné čistiace prostriedky alebo ostré kovové škrabky, pretože môžu poškrabať povrch, čo môže mať za následok rozbitie skla.

1. Odstráňte všetky obalové materiály.
2. Vyutierajte povrchy produktu vlhkou tkaninou alebo špongiou a utrite ich tkaninou.

## 5 Používanie platne

### 0/Všeobecné informácie o varení



Do panvice nikdy nelejte viac oleja, ako je jedna tretina jej objemu. Počas zohrievania oleja nenechávajte platňu bez dozoru. Nadmerne zohriaty olej predstavuje riziko požiaru. **Nikdy sa nepokúšajte uhasiť možný požiar vodou!** Keď olej začne horieť, prikryte ho hasiacim rúškom alebo vlhkou handrou. Ak je to bezpečné, platňu vypnite a zavolajte hasičov.

- Potraviny pred vyprážením vždy dobre osušte a zľahka ich vložte do horúceho oleja. Pred vyprážením skontrolujte, či sa mrazené potraviny úplne rozmrazili.
- Pri zohrievaní oleja nezakrývajte nádobu, ktorú používate.
- Hrnce a panvice uložte tak, aby ich držadlá neboli nad platňou, čím zabránite zohriatiu držadiel. Na platňu nedávajte nevyvážené nádoby a ani nádoby, ktoré sa ľahko prevrhnú.
- Na zapnuté varné zóny nedávajte prázdne nádoby a panvice. Môžu sa poškodiť.
- Prevádzka varnej zóny bez toho, aby na nej bola položená nádoba alebo panvica spôsobí poškodenie produktu. Po dokončení varenia vypnite varné zóny.
- Vzhľadom na to, že povrch produktu môže byť horúci, nedávajte naň plastové a ani hliníkové nádoby.

Z povrchu okamžite očistite všetky takéto roztopené látky.

Takéto nádoby by ste nemali používať ani na uchovanie jedál.

- Používajte len panvice alebo nádoby s plochým dnom.
- Do panvíc a hrncov dávajte príslušné množstvo jedla. A takto nebudete musieť prostredníctvom zabránenia pretečenia riadov vykonať žiadne nepotrebné čistenia. Pokrievky panvíc alebo hrncov nedávajte na varné zóny. Panvice umiestnite tak, aby boli na varnej zóne vycentrované. Keď chcete panvicu premiestniť na inú varnú zónu, namiesto jej posúvania ju zdvihnite a dajte na želanú varnú zónu.

### Výber panvice

- Sklokeramický povrch je odolný voči teplu a veľké teplotné rozdiely naň nemajú žiadny vplyv.
- Sklokeramický povrch nepoužívajte ako odkladacie miesto a ani ako dosku na krájanie.
- Používajte len panvice a hrnce s opracovanými dnami. Ostré hrany vytvárajú na povrchu škrabance.

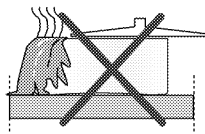

Rozliatia môžu poškodiť sklokeramický povrch a spôsobiť požiar.

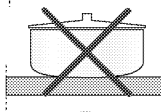

Nepoužívajte nádoby s vydutými alebo vypuklými dnami.

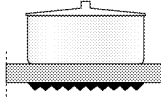

Používajte len panvice a hrnce s rovnými dnami. Zaručujú jednoduchší prenos tepla.

**Pre indukčné platne používajte len nádoby, ktoré sú vhodné pre indukčné varenie.**

### Test panvice

Pomocou nasledovných spôsobov otestujte, či vaša panvica je alebo nie je kompatibilná s indukčnou platňou.

1. Vaša panvica je kompatibilná, ak jej dno obsahuje magnet.
2. Vaša panvica je kompatibilná, ak "L" neblinká, keď vašu panvicu dáte na varnú zónu a platňu zapnete.

Použiť môžete oceľové, teflónové alebo hliníkové panvice so špeciálnym magnetickým dnom, ktoré obsahujú štítky alebo výstrahy označujúce, že panvica je vhodná pre indukčné varenie. Nepoužívajte sklenené a keramické nádoby, hrnce a nádoby z nehrdzavejúcej ocele s nemagnetickým hliníkovým dnom.

### Systém rozpoznávacieho zaostrenia na panvicu

Pri indukčnom varení sa aktivuje len oblasť príslušnej varnej zóny, ktorá je pokrytá nádobou. Dno nádoby sa rozpozná pomocou systému a automaticky sa zohreje len táto oblasť. Varenie sa zastaví, ak varnú nádobu počas varenia zdvihnete z varnej zóny. Striedavo bude blikať symbol zvolenej varnej zóny a symbol "L".

## Bezpečné používanie

Vysoké úrovnne zohriatia nevyberajte, keď neprilepujúcu sa (teflónovú) panvicu použijete bez oleja alebo s veľmi malým množstvom oleja.

Na platňu nedávajte kovové predmety, ako napríklad vidličky, nože alebo pokrievky panvíc, pretože sa môžu zohriať.

Na varenie nikdy nepoužívajte hliníkovú fóliu. Na varnú zónu nikdy neukladajte jedlá zabalené do hliníkovej fólie.



Ak sa pod platňou nachádza rúra a ak je v prevádzke, snímače platne možno znížia úroveň varenia alebo rúru vypnúť.



Počas prevádzky platne udržiavajte preč od platne predmety s magnetickými vlastnosťami, ako napríklad kreditné karty alebo kazety.

## Výber varnej zóny vhodnej pre nádobu

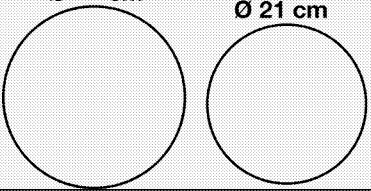
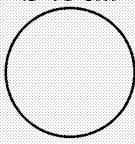
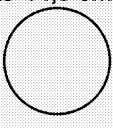
Veľká varná zóna	Normálna varná zóna	Malá varná zóna
<p>Ø 24 cm</p> <p>Ø 21 cm</p> 	<p>Ø 18 cm</p> 	<p>Ø 14,5 cm</p> 
<p><b>Veľká varná zóna</b></p> <ul style="list-style-type: none"><li>• Automaticky sa prispôsobí panvici.</li><li>• Ideálne rozkladá výkon.</li><li>• Poskytuje dokonalé rozdelenie tepla. Používa sa na zriedkavé alebo veľmi zriedkavé varenie jedál, ako napríklad veľkých palacinek alebo veľkých rýb.</li></ul>	<p><b>Normálna varná zóna</b></p> <ul style="list-style-type: none"><li>• Automaticky sa prispôsobí panvici.</li><li>• Ideálne rozkladá výkon.</li><li>• Poskytuje dokonalé rozdelenie tepla. Používa sa na všetky druhy varenia.</li></ul>	<p><b>Malá varná zóna</b></p> <ul style="list-style-type: none"><li>• Používa sa na pomalé varenie (omáčky, krémy)</li><li>• Používa sa na prípravu malých porcií alebo porcií podľa počtu osôb.</li></ul>

## Používanie hrncov na varnej zóne so širokým povrchom

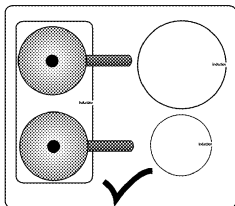

Varnú zónu so širokým povrchom môžete nastaviť na dve oddelené polovice, a to zadnú ľavú a prednú pravú varnú zónu.

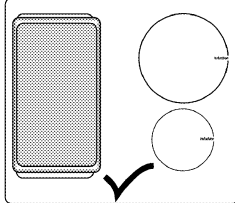

Na varnej zóne so širokým povrchom môžete používať veľké hrnce.

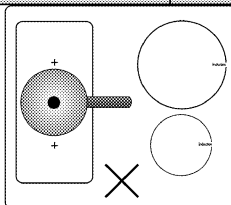

Váš hrniec musí pokrývať obe centrá varnej zóny so širokým povrchom. Varnú zónu so širokým povrchom nepoužívajte iným spôsobom.

## Používanie platní



### NEBEZPEČENSTVO:

Nedovoľte, aby na platňu spadol akýkoľvek predmet. Platňu môžu poškodiť aj malé predmety, ako napríklad soľnička. Nepoužívajte popraskané platne. Cez tieto praskliny môže unikať voda a spôsobiť skrat. V prípade akéhokoľvek poškodenia povrchu (napr. viditeľné praskliny) výrobok okamžite vypnite, aby ste minimalizovali riziko zásahu elektrickým prúdom.

## Ovládací panel

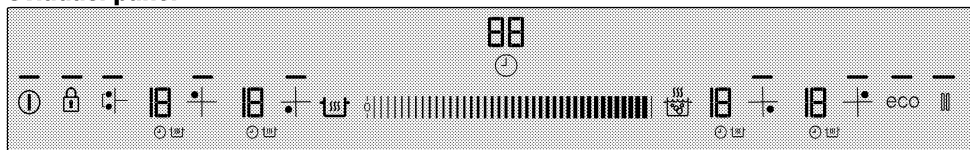

### Technické údaje



Oblasť nastavenia (pre úroveň teploty a nastavenie času)

—	Kontrolka označujúca, že príslušné tlačidlo funguje
	Tlačidlo zap./vyp.
	Tlačidlo zámky tlačidiel
	Tlačidlo zapnutia/vypnutia časovača
	Tlačidlo rýchleho ohrevu/tlačidlo posilňovača
	Tlačidlo uchovania teploty
	Tlačidlo zastavenia
eco	Tlačidlo ekonomického režimu
	Tlačidlo výberu varnej zóny so širokým povrchom
	Tlačidlo výberu prednej ľavej varnej zóny
	Tlačidlo výberu zadnej ľavej varnej zóny
	Tlačidlo výberu zadnej pravej varnej zóny
	Tlačidlo výberu prednej pravej varnej zóny

Grafické znázornenia a obrázky sú len pre informačné účely. Skutočné displeje a funkcie sa môžu odlišovať v závislosti od modelu vašej platne.

### Displej varnej zóny

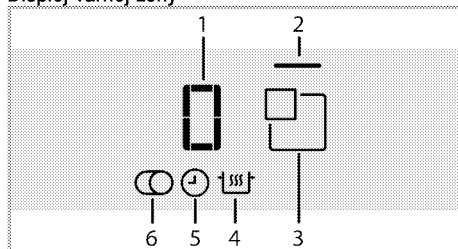

- 1 Indikátor teploty (nastavenie teploty 0 ... 19)
  - 2 Kontrolka varnej zóny
  - 3 Tlačidlo výberu varnej zóny
  - 4 Symbol funkcie uchovania teploty (\*)
  - 5 Symbol časovača
  - 6 Symbol multisegmentovej varnej zóny (\*)
- \* Odlišuje sa v závislosti od modelu.

Toto zariadenie sa ovláda pomocou dotykového ovládacieho panelu. Každú činnosť vykonanú cez dotykový ovládací panel potvrdí zvukový signál.

Ovládací panel vždy udržiavajte v čistom a suchom stave. Mokrý a znečistený povrch môže spôsobiť problémy s fungovaním.

### Zapnutie platne

1. Na ovládacom paneli sa dotknite tlačidla "". Rozsvieti sa kontrolka tlačidla "". Platňa je pripravená na použitie.

Ak do 20 sekúnd nevykonáte žiadnu činnosť, platňa sa automaticky vráti do pohotovostného režimu.

Keď na dlhú dobu stlačíte ktorokoľvek tlačidlo (tlačidlo ""), výrobok sa z bezpečnostných dôvodov automaticky vypne.

### Vypnutie platne

1. Na ovládacom paneli sa dotknite tlačidla "". Platňa sa vypne a vráti sa do pohotovostného režimu.





Symbole „H“ alebo „h“, ktoré sa zobrazia na displeji varnej zóny po vypnutí platne označujú, že varná zóna je stále horúca. Nedotýkajte sa varných zón.

### Indikátor zvyškového tepla

Symbol „H“, ktorý sa zobrazuje na displeji varnej zóny, upozorňuje na skutočnosť, že platňa je stále horúca a je možné ju použiť na udržanie malého množstva jedla v teplom stave. Tento symbol sa čoskoro zmení na symbol „h“, ktorý označuje nižšiu teplotu.



V prípade prerušenia napájania sa indikátor zvyškového tepla nerozsvieti a používateľa neupozorní na horúce varné zóny.

### Zapnutie varných zón

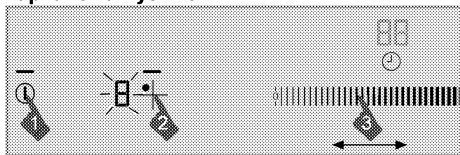

1. Dotykom tlačidla "1" zapnite platňu.
2. Dotknite sa tlačidla výberu varnej zóny, ktorú chcete zapnúť.

Na displeji varnej zóny sa zobrazí „0“ a rozsvieti sa kontrolka príslušnej varnej zóny.



Ak do 20 sekúnd nevykonáte žiadnu činnosť, platňa sa automaticky vráti do pohotovostného režimu.

### Nastavenie úrovne teploty

Dotykom oblastí nastavenia alebo posúvaním prsta cez oblasť nastavíte úroveň teploty medzi „0“ a „19“.

### Vypnutie varných zón:

Varnú zónu môžete vypnúť 3 rôznymi spôsobmi:

1. **Znížením úrovne teploty na „0“.**  
Varnú zónu môžete vypnúť znížením úrovne teploty na „0“.
2. **Pomocou vypnutia cez voľbu časovača pre želanú varnú zónu**  
Po uplynutí času vypne časovač varnú zónu, ktorá mu je priradená. Na všetkých displejoch sa zobrazí „0“ alebo „00“. Symbol "1" na displeji platne zmizne.  
Po uplynutí času zaznie zvuková signalizácia. Zvukovú signalizáciu vypnite dotykom ktoréhokoľvek tlačidla na ovládacom paneli.
3. **Dotykom symbolu príslušnej varnej zóny na 3 sekundy.**  
Na približne 3 sekundy sa dotknite symbolu varnej zóny, ktorú chcete vypnúť.

### Zapnutie varnej zóny so širokým povrchom

1. Dotykom tlačidla "1" zapnete platňu.
2. Stlačte tlačidlo výberu varnej zóny so širokým povrchom  
» Na displeji ľavej zadnej varnej zóny sa zobrazí 0 a rozsvieti sa kontrolka varnej zóny so širokým povrchom.

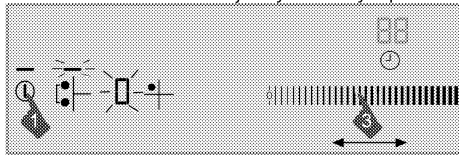

3. Dotykom oblasti nastavenia alebo posúvaním prsta po oblasti nastavíte úroveň teploty medzi 0 a 19.

» Varná zóna sa začne spúšťať. Ak ste zvolili inú varnú zónu alebo ak po dobu 10 sekúnd nevykonáte žiadnu činnosť, kontrolka varnej zóny sa postupne rozsvieti.

### Zapnutie varnej zóny so širokým povrchom len pri prevádzke jednej alebo oboch ľavých varných zón

Zatiaľ čo je jedna alebo obe ľavé varné zóny v prevádzke môžete kombinovať obe varné zóny pomocou aktivovania varnej zóny so širokým povrchom. Takto môžete využiť širokú varnú zónu s rovnakými hodnotami.

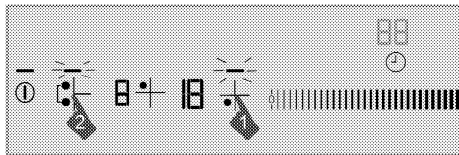

1. Výber jednej z ľavých varných zón len pri prevádzke jednej alebo oboch ľavých varných zón.
2. Stlačte tlačidlo výberu varnej zóny so širokým povrchom  
» Na displeji ľavej zadnej varnej zóny sa zobrazia hodnoty teploty naposledy zvolenej varnej zóny a rozsvieti sa kontrolka varnej zóny so širokým povrchom.  
» Kombinovaná varná zóna pokračuje v prevádzke s hodnotami teploty a časovača (ak je dostupný) zvolenými pre ľavú varnú zónu. Hodnota ľavej varnej zóny, ktorá nebola vybraná pred kombinovaním varných zón sa zruší.

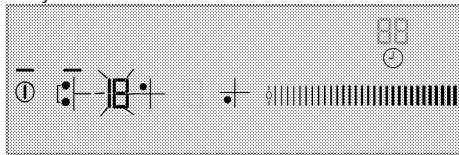

 Ak sa dotknete ľubovoľného z tlačidiel výberu ľavej varnej zóny kým je varná zóna so širokým povrchom v prevádzke, varné zóny sa oddelia a vypnú.

» Pre zmenu hodnoty teploty pre neskoršiu fázu sa dotknete tlačidla výberu varnej zóny so širokým povrchom a aktivujete varnú zónu. Nastavte želanú hodnotu teploty v oblasti nastavení.

### Vypnutie varnej zóny so širokým povrchom:

Varnú zónu môžete vypnúť 4 rôznymi spôsobmi:

1. **Znížením úrovne teploty na "0".**

Varnú zónu so širokým povrchom môžete vypnúť znížením úrovne teploty na "0".

2. **Pomocou vypnutia na voľbe časovača pre želanú varnú zónu so širokým povrchom**

Po uplynutí času vypne časovač varnú zónu so širokým povrchom. Na displeji ľavej varnej zóny sa rozsvieti 0a na displeji časovača sa rozsvieti 00. Symbol na displeji zadnej ľavej varnej zóny zmizne "⌚".

3. **Dotknutím sa symbolu ľubovoľnej ľavej varnej zóny**

Ak sa dotknete symbolu ľubovoľnej z ľavých varných zón kým je varná zóna so širokým povrchom v prevádzke, varné zóny sa oddelia a vypnú.

4. **Dotkom symbolu varnej zóny so širokým povrchom na 3 sekundy.**

Ak sa dotknete symbolu varnej zóny so širokým povrchom na 3 sekundy varná zóna sa vypne.

### Funkcia vysokého výkonu (posilňovača)

Funkciu posilňovača môžete použiť na rýchle zohriatie. Túto funkciu ale neodporúčame na varenie dlhú dobu. Funkcia posilňovača nemusí byť dostupná vo všetkých varných zónach.

### Priamy výber posilňovača:

1. Dotykom tlačidla "⌚" zapnite platňu.
2. Želanú varnú zónu vyberte dotykom tlačidiel výberu varnej zóny.
3. Dotknite sa tlačidla "⌚".

Zvolená varná zóna bude v prevádzke pri maximálnom výkone a na displeji varnej zóny budú v poradí blikať 3 kontrolky. Po uplynutí času posilňovača sa varná zóna vypne.

### Výber posilňovača, keď je varná zóna aktívna:

1. Potom, ako bude varná zóna v činnosti minimálne 20 sekúnd na určitej úrovni, dotknite sa tlačidla "⌚".

 Varná zóna musí dokončiť minimálne 20 sekúnd činnosti na určitej úrovni.

2. Zvolená varná zóna bude v prevádzke pri maximálnom výkone a na displeji varnej zóny budú v poradí blikať 3 kontrolky. po uplynutí času posilňovača sa varná zóna prepne na nastavenú úroveň teploty a zobrazí sa len zvolená hodnota teploty.

### Predčasné vypnutie funkcie posilňovača:

Posilňovač vypnete kedykoľvek tak, že sa dotknete tlačidla "⌚".

### Rýchle zohriatie

Rýchle zohriatie je funkcia, ktorá napomáha vareniu. Môže sa používať na krátkodobé rýchle zohriatie. Funkciou rýchleho zohriatia sú vybavené všetky varné zóny. Túto funkciu môžete ovládať tak, že predtým nastavíte úroveň teploty.

 Funkciu rýchleho zohriatia môžete nastaviť do 20 sekúnd po zapnutí varnej zóny a nastavení úrovne teploty.

### Výber funkcie rýchleho zohriatia:

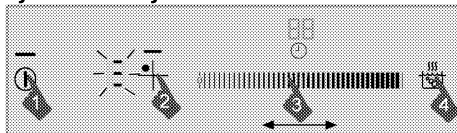

1. Dotykom tlačidla "⌚" zapnite platňu.
2. Želanú varnú zónu vyberte dotykom tlačidiel výberu varnej zóny.
3. Želanú úroveň teploty nastavte dotykom oblasti nastavenia alebo posúvaním prsta cez oblasť.
4. Dotknite sa tlačidla "⌚".  
Zvolená varná zóna bude určitú dobu v prevádzke pri vysokom výkone (pozrite si nasledujúcu tabuľku). Na displeji varnej zóny sa v poradí zobrazia 3 kontrolky a hodnota nastavenej teploty.
5. Po uplynutí času rýchleho zohriatia sa varná zóna prepne na nastavenú úroveň teploty a zobrazí sa len zvolená hodnota teploty.

**Tabuľka:** Prevádzkové časy rýchleho zohrievania

Úroveň teploty	Obmedzenie času prevádzky - sekundy
0	0
1	10
2	10
3	20
4	30
5	40
6	47
7	56

8	65
9	75
10	85
11	85
12	25
13	25
14	35
15	35
16	45
17	45
18	10
19	10

### Vypnutie funkcie rýchleho zohriatia:

Funkciu rýchleho zohriatia kedykoľvek vypnete dotykom tlačidla "☺".

### Zámka čistenia

Zámka čistenia zabraňuje prevádzke všetkých tlačidiel ovládacieho panela na 20 sekúnd, čo používateľovi umožňuje krátke čistenie počas používania platne.

### Zapnutie zámky čistenia

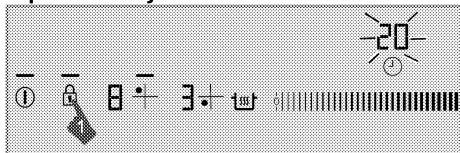

- Keď je platňa v zapnutom režime, stlačte tlačidlo "🔒" a podržte ho, pokiaľ nebudete počuť **jeden signálny zvuk**.

Rozsvieti sa kontrolka zámky čistenia a displej hodín platne začne odpočítavať od 20 smerom nadol. Počas tejto doby nebude na ovládacom paneli fungovať žiadne tlačidlo, okrem tlačidla "⌚".

### Vypnutie zámky čistenia

Na vypnutie zámky čistenia nemusíte stlačiť žiadne tlačidlo. Po 20 sekundách vydá platňa zvukový signál, kontrolka zámky tlačidiel zhasne a zámka čistenia sa automaticky vypne.

### Detská zámka

Keď je platňa v pohotovostnom režime, môžete ju chrániť pomocou detskej zámky, ktorá deťom zabráni zapnúť varné zóny. Detskú zámku môžete zapnúť alebo vypnúť len v pohotovostnom režime.

### Zapnutie detskej zámky

- Keď je platňa v pohotovostnom režime, stlačte tlačidlo "🔒" a podržte ho, pokiaľ nebudete počuť **dva signálne zvuky**.

Detská zámka sa zapne a kontrolka tlačidla "🔒" zhasne.

 Ak pri zapnutej detskej zámke stlačíte ktorékoľvek tlačidlo, zabliká kontrolka tlačidla "🔒".

### Vypnutie detskej zámky

- Keď je zapnutá detská zámka, stlačte tlačidlo "🔒" a podržte ho, pokiaľ nebudete počuť **jeden signálny zvuk**.

» Detská zámka sa vypne a kontrolka tlačidla "🔒" zhasne.

### Zámka tlačidiel

Zapnutím zámky tlačidiel zabránite náhodnej zmene funkcií počas prevádzky platne.

### Zapnutie zámky tlačidiel

- Ovládací panel uzamknúte stlačením tlačidla "🔒" a jeho dlhým podržaním.

Najprv budete počuť len jeden signálny zvuk. V takomto prípade sa platňa prepne na režim **Zámka čistenia**. Potom pokračujte v dotyku bez zdvihnutia prsta, pokiaľ nebudete počuť **dva postupné signálne zvuky**.

Kontrolka tlačidla "🔒" bude blikať a všetky varné zóny sa uzamknú.

 Zámku tlačidiel môžete zapnúť **len v režime prevádzky**. Po zapnutí zámky tlačidiel bude funkčné len tlačidlo "⌚". Keď sa dotknete ktoréhokoľvek iného tlačidla, kontrolka tlačidla "🔒" bude blikať, čím označuje zapnutie zámky tlačidiel. V prípade, že platňu vypnete, keď sú tlačidlá uzamknuté, zámku tlačidiel musíte pre opätovné zapnutie platne vypnúť.

### Vypnutie zámky tlačidiel

- Tlačidlo "🔒" držte stlačené 2 sekundy. Úkon sa potvrdí zvukovým signálom. Kontrolka tlačidla "🔒" zhasne a ovládací panel sa odomkne.

### Funkcia časovača

Táto funkcia vám pomáha pri varení. Pri rúre nebudete musieť byť počas celej doby varenia. Varná zóna sa automaticky vypne po uplynutí času, ktorý ste vybrali.

### Zapnutie časovača

- Dotykom tlačidla "⌚" zapnete platňu.
- Želanú varnú zónu vyberte dotykom tlačidiel výberu varnej zóny.

3. Želanú úroveň teploty nastavte dotykomb oblasti nastavenia alebo posúvaním prsta cez oblasť.
4. Časovač zapnite dotykomb tlačidla "⌚".  
Na displeji časovača sa zobrazí „00“ a na displeji varnej zóny začne blikať symbol "⌚".
5. Želaný časový úsek nastavte dotykomb oblasti nastavenia alebo posúvaním prsta cez oblasť.

Po určite dobe blikania sa symbol "⌚" rozsvieti natrvalo. Trvalé rozsvietenie symbolu "⌚" označuje zapnutie funkcie.



Časovač môžete nastaviť len pre už používané varné zóny.



Vyššie uvedený postup zopakujte pre ostatné varné zóny, pre ktoré chcete časovač nastaviť.



Časovač nemôžete upravovať, pokiaľ nevyberiete varnú zónu a hodnotu teploty pre varnú zónu.



Po zapnutí časovača sa na displeji časovača zobrazí len čas nastavený pre zvolenú varnú zónu.

### Vypnutie časovača

Po uplynutí časovača sa platňa automaticky vypne a zaznie zvuková výstraha.

Zvukovú výstrahu vypnite stlačením ktoréhokoľvek tlačidla.

### Skoršie vypnutie časovačov

Ak časovač vypnete skoršie, platňa bude v prevádzke pokračovať v nastavenej teplote dovtedy, kým ju nevypnete.

Časovač môžete vypnúť dvomi rôznymi spôsobmi:

#### 1 - Vypnutie časovača znížením jeho hodnoty nadol na „00“:

1. Vyberte varnú zónu, ktorú chcete vypnúť.
2. Dotykomb tlačidla "⌚" vyberte časovač príslušnej varnej zóny.
3. Dotykomb oblasti nastavenia alebo posúvaním prsta cez oblasť znížte hodnotu, pokiaľ sa na displeji časovača nezobrazí „00“.

Symbol "⌚" určitú dobu bliká na displeji varnej zóny a potom natrvalo zhasne a časovač sa vypne.

#### 2 - Vypnutie časovača stlačením tlačidla časovača na 3 sekundy:

1. Vyberte varnú zónu, ktorú chcete vypnúť.
2. Dotykomb tlačidla "⌚" vyberte časovač príslušnej varnej zóny.
3. Tlačidla "⌚" sa dotknite na približne 3 sekundy.

Symbol "⌚" určitú dobu bliká na displeji varnej zóny a potom natrvalo zhasne a časovač sa vypne.

### Funkcia uchovania teploty (ak nejaká je)

Túto funkciu môžete použiť na uchovanie jedla v teplom stave po dokončení varenia. Funkciu uchovania teploty môžete použiť dvomi odlišnými spôsobmi: s a bez nastavenia časovača.

#### Zapnutie funkcie uchovania teploty bez nastavenia časovača

1. Vyberte varnú zónu, ktorú ste nastavili na určitú teplotu a ktorú chcete použiť pre uchovanie teploty.
2. Dotykomb tlačidla "⌚" zapnete funkciu uchovania teploty pre príslušnú varnú zónu.



Varná zóna bude pokračovať v prevádzke pri nízkej teplote.  
Na displeji varnej zóny sa zobrazia symboly "⌚" a „u“.

#### Zapnutie funkcie uchovania teploty nastavením časovača

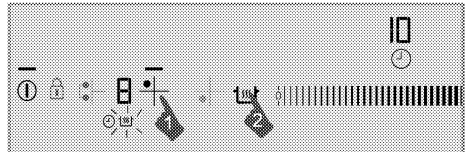

1. Vyberte želanú varnú zónu, pre ktorú ste nastavili teplotu a časovač, a pre ktorú plánujete spustiť funkciu uchovania teploty.
2. Dotykomb tlačidla "⌚" zapnete funkciu uchovania teploty pre príslušnú varnú zónu.

Na displeji varnej zóny sa zobrazí symbol "⌚".

Varná zóna bude pokračovať v prevádzke v nastavenej teplote počas nastavenej doby. Po uplynutí času sa prepne na funkciu uchovania teploty a spustí prevádzku pri nízkej teplote. Na displeji varnej zóny sa zobrazí symbol „u“.

#### Vypnutie funkcie uchovania teploty

1. Ak je časovač zapnutý, vyberte varnú zónu, pre ktorú ste zapli funkciu uchovania teploty.

Funkciu uchovania teploty vypnete dotykomb tlačidla "⌚".

Varná zóna bude pokračovať v prevádzke s predchádzajúcim nastavením času a teploty.

2. Ak je časovač vypnutý, vyberte varnú zónu, pre ktorú ste zapli funkciu uchovania teploty. Želanú teplotu nastavte dotykomb oblasti nastavenia alebo posúvaním prsta cez túto oblasť, čím funkciu uchovania teploty vypnete.

Varná zóna bude pokračovať v prevádzke pri novej teplote, ktorú ste nastavili.



Funkciu uchovania teploty môžete zrušiť dotykom tlačidla "i" a úplným vypnutím platne.

### Funkcia zastavenia

Pomocou tejto funkcie môžete na určitý čas zastaviť všetky funkcie, ktoré sú na platni v prevádzke (**okrem časovača**).



Ak pre ktorúkoľvek varnú zónu nastavíte časovač, časovač bude počas zastavenia pokračovať v prevádzke.

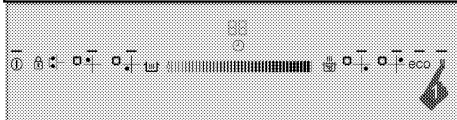

- Počas prevádzky platne sa dotknite tlačidla "|||". Všetky zapnuté varné zóny sa zastavia.
- Všetky zastavené varné zóny reštartujte s predchádzajúcimi nastaveniami opätovným dotykom tlačidla "|||".

### Režim Eko

Pomocou tejto funkcie môžete všetky varné zóny prepnúť na nižšiu úroveň.



Ekonomický režim môžete zapnúť len pre zapnuté varné zóny.

- Počas prevádzky varnej zóny sa dotknite tlačidla "eco".

» Aktívna varná zóna sa prepne na ekonomický režim a jej úroveň klesne o polovicu.

### Bezpečné a efektívne používanie indukčných varných zón

**Prevádzkové princípy:** Indukčná platňa priamo ohrieva varnú nádobu, čo je vlastnosťou jej prevádzkových princípov. Preto má v porovnaní s inými druhmi platní viacero výhod. Jej prevádzka je efektívnejšia a povrch platne sa nezohrieva. Indukčná platňa je vybavená prvotriednymi bezpečnostnými systémami, ktoré vám poskytnú maximálnu bezpečnosť používania.



Vaša platňa môže byť v závislosti od modelu vybavená indukčnými varnými zónami s priemerom 145, 180, 210 a 280 mm. S indukčnou funkciou každá varná zóna zisťuje priemer každej nádoby, ktorú na ňu položíte. Energia sa zhromažďuje len na mieste kontaktu nádoby a varnej nádoby, čím sa dosahuje minimálna spotreba energie.

### Obmedzenia času prevádzky

Ovládanie platne je vybavené obmedzením času prevádzky. Keď jednu alebo viacero varných zón necháte zapnuté, varná zóna sa po uplynutí určitej doby automaticky vypne (pozrite si tabuľku 1). Ak varnej zóne priradíte časovač, displej časovača sa taktiež vypne neskôr.

Obmedzenie času prevádzky závisí od zvolenej úrovne teploty. Na tejto úrovni teploty sa použije maximálny čas prevádzky.

Varnú zónu môže používateľ po jej automatickom vypnutí reštartovať tak, ako to popisujeme vyššie.

Tabuľka 1: Obmedzenia času prevádzky

Úroveň teploty	Obmedzenie času prevádzky - sekundy
0	0
1	6
2	6
3	5
4	5
5	4
6	4
7	3
8	3
9	2,5
10	2,5
11	2
12	2
13	1,5
14	1,5
15	1
16	1
17	0,5
18	0,5
19	0,5
Funkcia vysokého výkonu (posilňovača)	10 minút

### Ochrana proti prehriatiu

Vaša platňa obsahuje niekoľko snímačov, ktoré zaručujú ochranu proti prehriatiu. V prípade prehriatia môžete zaznamenať nasledovné:

- Zapnutá varná zóna sa môže vypnúť.
- Zvolená úroveň môže klesnúť. Tento stav ale nebudete vidieť na indikátore.

### Bezpečnostný systém pretečenia

Vaša platňa je vybavená bezpečnostným systémom pretečenia. V prípade pretečenia, ktoré sa rozleje na ovládací panel, systém okamžite vypne pripojenie

napájania a platňu vypne. Počas tejto doby sa na displeji zobrazí výstraha „E“.

### Presné nastavenie výkonu

Indukčná platňa reaguje na príkazy okamžite, čo je vlastnosťou jej prevádzkových princípov. Nastavenia výkonu mení veľmi rýchlo. Takto môžete zabrániť pretečeniu jedla (voda, mlieko) dokonca aj v momente tesne pred pretečením.

### Hlučnosť prevádzky

Z indukčnej platne môžu vychádzať nejaké zvuky. Tieto zvuky sú normálne a sú súčasťou indukčného varenia.



- Hluk bude nápadný pri vysokých úrovniach teploty.
- Hluk môžete spôsobiť zliatina panvice.
- Pri nízkych úrovniach môžete kvôli prevádzkovým princípom počuť pravidelný zvuk zapnutia/vypnutia.
- Hluk môžete počuť v prípade ohrievania prázdnej panvice. Keď do nej dáte vodu alebo jedlo, tento hluk zmizne.
- Môžete počuť hluk ventilátora, ktorý ochladzuje elektrický systém.

## Chybové kódy/výstražné hlásenia a príčiny porúch

### Tabuľka-2:

Príčina poruchy	Indikátor	Displej
Stlačili ste dve alebo viacero tlačidiel, prípadne došlo k pretečeniu a rozliatiu na tlačidlá.	Symbol „E“ bliká	Displej varnej zóny
Prehriata platňa	Symbol „H“ bliká	Displej varnej zóny
Na zóne sa nenachádza žiadna vhodná nádoba.	Rozsvieti sa symbol „L“	Displej varnej zóny
Hardvérová chyba dotykového ovládania	Rozsvieti sa symbol „Fx***“	Displej časovača
Chyba indukčného hardvéru.	Rozsvieti sa symbol „Ex***“	Displej varnej zóny
Chyba citlivosti dotykového tlačidla	Rozsvieti sa symbol „F2“	Displej časovača
Komunikačná chyba v dotykovom ovládaní.	Rozsvieti sa symbol „F3“	Displej časovača
Chyba indukčného hardvéru.	Symbol „Ex***“ bliká	Displej varnej zóny

x\*\*: "1,2,...,9"

	Ďalšie informácie o chybových hláseniach, ktoré sa môžu zobrazíť na paneli dotykového ovládania nájdete v tabuľke-2. Ak sa hlásenia „Fx“ a „Ex“ zobrazujú neustále, zavolajte autorizovanému servisnému zástupcovi.
	Ak je povrch dotykového ovládacieho panelu vystavený intenzívnym výparom, celý ovládací systém sa môže vypnúť a vyslať chybový signál „E“. Zaznejú signálne zvuky.
	Povrch dotykového ovládacieho panela udržiavajte v čistote. Môžete zaznamenať chybovú prevádzku.

## 6 Údržba a starostlivosť

### Všeobecné informácie

V prípade pravidelného čistenia sa životnosť produktu predlží a zníži sa množstvo častých problémov.



#### NEBEZPEČENSTVO:

Pred začatím údržby a čistenia odpojte výrobok od zdroja napájania.

Hrozí riziko zásahu elektrickým prúdom!



#### NEBEZPEČENSTVO:

Pred čistením výrobku ho nechajte vychladnúť. Horúce povrchy môžu spôsobiť popáleniny!

- Po každom použití produkt dôkladne vyčistite. Týmto spôsobom môžete oveľa ľahšie odstrániť možné zvyšky jedál, pretože zabránite ich pripáleniu pri ďalšom použití spotrebiča.
- Na čistenie produktu nie sú potrebné žiadne zvláštne čistiace prípravky. Na čistenie produktu použijete teplú vodu s čistiacim prostriedkom, jemnú látku alebo špongiu a utrite ju suchou látkou.
- Po čistení sa vždy ubezpečte, že ste dôkladne zotreli všetku nadmernú kvapalinu a okamžite dosucha utrite všetky rozliatia.
- Na čistenie nehrdzavejúcich alebo neoxidujúcich povrchov a rúčky nepoužívajte čistiace prostriedky, ktoré obsahujú kyseliny alebo chloridy. Tieto časti očistite tak, že ich utriete jemnou látkou s tekutým saponátom (nie drsným), pričom musíte dávať pozor, aby ste ich utierali jedným smerom.



Niektoré saponáty alebo čistiace látky môžu poškodiť povrch.

Počas čistenia nepoužívajte agresívne saponáty, čistiace prášky/krémy, ani žiadne ostré predmety.

Na čistenie skla na dvierkach rúry nepoužívajte hrubé drsné čistiace prostriedky alebo ostré kovové škrabky, pretože môžu poškriabať povrch, čo môže mať za následok rozbitie skla.



Na čistenie zariadenia nepoužívajte parné čističe, pretože by to mohlo spôsobiť zásah elektrickým prúdom.

### Čistenie platne

#### Sklokeramické povrchy

Sklokeramický povrch utrite pomocou kusu látky namočeného do studenej vody takým spôsobom, aby ste na ňom nenechali žiadny čistiaci prostriedok. Usušte jemnou a suchou látkou. Zvyšky môžu pri ďalšom použití platne spôsobiť poškodenie sklokeramického povrchu.

Vysušené zvyšky na sklokeramickom povrchu za žiadnych okolností nezoškrabujte hákovými čepeľami, drôtenkou alebo podobnými nástrojmi.

Vápenaté škvrny (žlté škvrny) odstráňte malým množstvom odstraňovača vápna, ako napríklad octom alebo citrónovou šťavou. Môžete použiť aj vhodné bežne dostupné produkty-.

V prípade ťažkého znečistenia povrchu naneste čistiaci prostriedok na špongiu a počkajte, pokým sa dobre nevstrebá. Povrch platne potom očistíte navlhčenou látkou.



Cukrové potraviny, ako napríklad hustú smotanu a sirup, musíte očistiť okamžite bez čakania na ochladenie povrchu. V opačnom prípade môže dôjsť k trvalému poškodeniu sklokeramického povrchu.

Časom môže na povrchových vrstvách alebo iných povrchoch dôjsť k miernemu slabnutiu farieb. Nebude to mať vplyv na prevádzku produktu.

Slabnutie farieb a škvryny na sklokeramickom povrchu predstavujú normálny stav a nie poruchu.

## 7 Riešenie problémov

### Počas varenia sa objavujú kvapky vody.

- Para, ktorá vznikne počas varenia, môže v prípade, že sa dotkne studených povrchov produktu skondenzovať a vytvoriť kvapky vody. >>> *Nejde o poruchu.*

### Počas ohrievania a chladenia vydáva produkt kovové zvuky.

- Keď sa kovové diely zahrejú, môžu sa rozťahnuť a vydávať zvuky. >>> *Nejde o poruchu.*

### Produkt nepracuje.

- Sieťová poistka je chybná alebo sa prepálila. >>> *Skontrolujte poistky v poistkovej skrinke. Ak je to nutné, vymeňte ich alebo ich prepnite.*
- Výrobok nie je zapojený do (uzemnenej) zásuvky. >>> *Skontrolujte pripojenie zástrčky.*
- Ak sa po opakovanom zapnutí platne nerozsvieti displej. >>> *Odpojte spotrebič v mieste ističa elektrickej siete. Počkajte 20 sekúnd a znovu ho pripojte.*
- Ochrana proti prehriatiu je aktívna. >>> *Platňu nechajte vychladnúť.*
- Varná nádoba je nevhodná. >>> *Skontrolujte nádobu.*

### Na displeji varnej zóny sa zobrazí symbol "LJ".

- Nádobu ste neumiestnili na aktívnu varnú zónu. >>> *Skontrolujte, či je na varnej zóne položená nádoba.*
- Nádoba nie je vhodná na indukčné varenie. >>> *Skontrolujte, či je nádoba kompatibilná s indukčnou varnou platňou.*
- Varná nádoba nie je správne umiestnená alebo jej dno nie je dostatočne široké pre príslušnú varnú zónu. >>> *Zvoľte nádobu, ktorá je dostatočne široká a správne ju umiestnite na varnú zónu.*
- Varná nádoba alebo varná zóna sa prehriali. >>> *Nechajte ich vychladnúť.*

### Zvolená varná zóna sa počas prevádzky náhle vypne.

- Mohla sa prekročiť doba varenia pre zvolenú varnú zónu. >>> *Môžete buď nastaviť novú dobu varenia alebo varenie ukončiť.*
- Ochrana proti prehriatiu je aktívna. >>> *Platňu nechajte vychladnúť.*
- Dotykový ovládací panel môže byť pokrytý určitým predmetom. >>> *Z panela odstráňte príslušný predmet.*

### Nádoba sa nezohrieva, hoci je varná zóna zapnutá.

- Nádoba nie je vhodná na indukčné varenie. >>> *Skontrolujte, či je nádoba kompatibilná s indukčnou varnou platňou.*
- Varná nádoba nie je správne umiestnená alebo jej dno nie je dostatočne široké pre príslušnú varnú zónu. >>> *Zvoľte nádobu, ktorá je dostatočne široká a správne ju umiestnite na varnú zónu.*

### Chladiaci ventilátor pokračuje v prevádzke aj keď je platňa vypnutá.

- Nejde o poruchu. Chladiaci ventilátor bude v prevádzke pokračovať, pokiaľ teplota elektroniky v platni neklesne na vhodnú teplotu.



Ak problém nedokážete odstrániť, hoci ste postupovali podľa pokynov uvedených v tejto časti, obráťte sa na autorizovaného servisného technika alebo predajcu, u ktorého ste si zakúpili výrobok. Nikdy sa nepokúšajte sami opraviť pokazený výrobok.





## Bitte zuerst diese Bedienungsanleitung lesen!

Sehr geehrte Kundin, sehr geehrter Kunde,  
vielen Dank für den Kauf eines Beko-Produktes. Wir hoffen, dass dieses Produkt, das mit hochwertiger und hochmoderner Technologie hergestellt wurde, beste Ergebnisse erzielt. Daher bitte die gesamte Bedienungsanleitung und alle beiliegenden Dokumente aufmerksam durchlesen und zum zukünftigen Nachschlagen aufbewahren. Bei Weitergabe des Produktes auch die Bedienungsanleitung mit aushändigen. Alle Warnungen und Informationen in der Bedienungsanleitung einhalten.

Bitte beachten, dass diese Bedienungsanleitung für unterschiedliche Modelle geschrieben wurde. Unterschiede zwischen den verschiedenen Modellen werden natürlich in der Anleitung erwähnt.

### Die Symbole

In dieser Anleitung verwenden wir folgende Symbole:

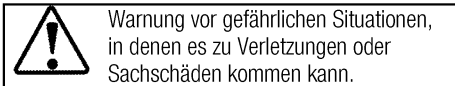

**Arçelik A.Ş.**  
Karaağaç caddesi No:2-6  
34445 Sütlüce/Istanbul/TURKEY  
Made in TURKEY

<b>1 Wichtige Sicherheits- und Umwelthinweise</b>	<b>4</b>	<b>4 Vorbereitungen</b>	<b>13</b>
Allgemeine Sicherheit .....	4	Tipps zum Energiesparen.....	13
Elektrische Sicherheit.....	4	Erste Inbetriebnahme .....	13
Produktsicherheit.....	5	Erstreinigung des Gerätes.....	13
Bestimmungsgemäße Verwendung .....	7	<b>5 Bedienung Kochfeld</b>	<b>14</b>
Sicherheit von Kindern .....	7	Allgemeine Hinweise zum Kochen .....	14
Altgeräte entsorgen.....	7	Kochfeld verwenden .....	16
Verpackungsmaterialien entsorgen .....	7	Bedienfeld .....	16
<b>2 Allgemeine Informationen</b>	<b>8</b>	<b>6 Reinigung und Wartung</b>	<b>24</b>
Geräteübersicht .....	8	Allgemeine Hinweise .....	24
Technische Daten .....	8	Kochfeld reinigen .....	24
<b>3 Installation</b>	<b>9</b>	<b>7 Problemlösungen</b>	<b>25</b>
Vor der Installation .....	9		
Einbauen und Anschließen .....	10		
Transport .....	12		

## **1 Wichtige Sicherheits- und Umwelthinweise**

Dieser Abschnitt enthält Hinweise, die für die Sicherheit des Benutzers und anderer Personen unerlässlich sind. Diese Hinweise müssen beachtet werden, damit es nicht zu Verletzungen oder Sachschäden kommt.

Bei Nichteinhaltung dieser Anweisungen erlöschen sämtliche Garantieansprüche.

### **Allgemeine Sicherheit**

- Dieses Gerät darf von Kindern (ab acht Jahren) oder Personen bedient werden, die unter körperlichen, sensorischen oder geistigen Einschränkungen leiden oder denen es an der nötigen Erfahrung und Wissen im Umgang mit solchen Geräten mangelt, wenn solche Personen beaufsichtigt werden und, zuvor gründlich mit der sicheren Bedienung des Gerätes vertraut gemacht wurden und sich der damit verbundenen Gefahren voll und ganz bewusst sind. Kinder dürfen nicht mit dem Gerät spielen. Reinigungs- und Wartungsarbeiten dürfen von Kindern nicht ohne Aufsicht eines Erwachsenen durchgeführt werden.
- Installation und Reparaturen müssen grundsätzlich vom

autorisierten Kundendienst ausgeführt werden. Der Hersteller haftet nicht für Schäden, die durch den Eingriff nicht autorisierter Personen entstehen; zudem kann dadurch die Garantie erlöschen. Vor der Installation aufmerksam alle Anweisungen lesen.

- Gerät nicht nutzen, falls es nicht ordnungsgemäß funktioniert oder sichtbare Beschädigungen aufweist.
- Nach jeder Benutzung prüfen, ob die Funktionsknöpfe des Produktes ausgeschaltet sind.

### **Elektrische Sicherheit**

- Falls das Produkt einen Fehler aufweist, sollten es bis zur Reparatur durch einen autorisierten Kundendienstmitarbeiter nicht in Betrieb genommen werden. Es besteht Stromschlaggefahr!
- Schließen Sie das Produkt nur an eine geerdete Steckdose an, deren Spannung und Schutz den Angaben unter „Technische Daten“ entsprechen. Lassen Sie durch einen qualifizierten Elektriker eine Erdung vornehmen. Unser Unternehmen haftet nicht für Probleme, die durch ein nicht entsprechend den örtlichen

Richtlinien geerdetes Produkt entstehen.

- Reinigen Sie das Produkt niemals, indem Sie Wasser darauf verteilen oder schütten! Es besteht Stromschlaggefahr!
- Das Produkt darf während Installation, Wartung, Reinigung und Reparatur nicht an eine Steckdose angeschlossen sein.
- Falls das Netzkabel des Produktes beschädigt ist, muss es zur Vermeidung von Gefahren vom Hersteller, einem Kundendienstmitarbeiter oder vergleichbar qualifizierten Personen ausgetauscht werden.
- Das Gerät muss so installiert sein, dass es vollständig vom Netzwerk getrennt werden kann. Die Trennung muss entsprechend den Baurichtlinien entweder durch einen Netzstecker oder einen in der festen elektrischen Installation eingebauten Schalter ermöglicht werden.
- Jegliche Arbeiten an elektrischen Geräten und Systemen sollten von autorisierten und qualifizierten Personen ausgeführt werden.
- Schalten Sie das Gerät bei Schäden aus, unterbrechen Sie die Stromversorgung. Schalten Sie dazu die Sicherungen im Haus ab.

- Stellen Sie sicher, dass die Sicherungsangaben mit dem Produkt kompatibel sind.

### Produktsicherheit

- Das Gerät und seine zugänglichen Teile werden während des Betriebs heiß. Keine Heizelemente berühren. Kinder unter 8 Jahren fernhalten, sofern nicht kontinuierlich beaufsichtigt.
- Produkt niemals nutzen, wenn Urteilsvermögen oder Koordination durch Alkohol und/oder Drogen beeinträchtigt sind.
- Bei alkoholischen Getränken in den Gerichten entsprechend vorsichtig sein. Alkohol verdampft bei hohen Temperaturen und kann durch Entzünden bei Kontakt mit heißen Oberflächen Feuer verursachen.
- Keine brennbaren Materialien in der Nähe des Produktes aufstellen, da die Seiten während des Gebrauchs heiß werden können.
- Darauf achten, dass keine Belüftungsschlitze blockiert werden.
- Zur Reinigung des Gerätes keine Dampfreiniger verwenden; andernfalls besteht Stromschlaggefahr.
- Unbeaufsichtigtes Garen auf einem Kochfeld mit Fett oder Öl

kann gefährlich sein und Brände verursachen. Niemals versuchen, ein Feuer mit Wasser zu löschen; stattdessen das Gerät abschalten und Flammen z. B. mit einem Deckel oder einer Feuerlöschdecke abdecken.

- Brandgefahr: Keine Gegenstände auf den Kochoberflächen aufbewahren.
- Falls die Oberfläche gesprungen ist, Gerät zur Vermeidung möglicher Stromschlaggefahr abschalten.
- Kochfeld nach dem Einsatz über den Regler abschalten und nicht auf Kochgeschirrdetektor verlassen.
- Metallische Objekte, wie Messer, Gabeln, Löffel und Deckel, sollte nicht auf dem Kochfeld abgelegt werden, da sie heiß werden können.
- Das Gerät darf nicht über externe Timer oder separate Fernsteuerungssysteme betrieben werden.
- Dampfdruck, der aufgrund von Feuchtigkeit an der Kochfeldoberfläche oder an der Unterseite des Kochgeschirrs entsteht, kann dazu führen, dass sich das Kochgeschirr bewegt. Daher muss sichergestellt werden, dass Ofenoberfläche und

Unterseite des Kochgeschirrs immer trocken sind.

- Kochfelder sind mit Induktionstechnologie ausgestattet. Das Induktionskochfeld, das sowohl Zeit- als auch Kosteneinsparungen bedeutet, muss mit zum Induktionskochen geeignetem Kochgeschirr verwendet werden; andernfalls funktionieren die Kochfelder nicht. Siehe *Allgemeine Hinweise zum Kochen, Seite 14*, Kochgeschirrauswahl.
- Da Induktionskochfelder ein magnetisches Feld erzeugen, können sie für Menschen, die Geräte wie Insulinpumpen oder Herzschrittmacher verwenden, gefährlich sein.
- Verwenden Sie nur Kochfeldschutzabdeckungen, die vom Hersteller des Gerätes entwickelt wurden oder vom Gerätehersteller in der Anleitung als geeignet angegeben sind, bzw. die mit dem Gerät gelieferten Kochfeldschutzabdeckungen. Die Nutzung nicht geeigneter Schutzabdeckungen kann Unfälle verursachen.

Brandschutzvorkehrungen des Produktes:

- Sicherstellen, dass der Stecker richtig in die Steckdose

eingesteckt ist und keine Funken erzeugt.

- Keine beschädigten oder abgeschnittenen Kabel bzw. Verlängerungskabel verwenden; nur das Originalkabel einsetzen.
- Beim Anschließen des Produktes sicherstellen, dass sich keine Flüssigkeit oder Feuchtigkeit am Stecker befindet.

### **Bestimmungsgemäße Verwendung**

- Dieses Gerät wurde für den reinen Hausgebrauch entwickelt. Eine gewerbliche Nutzung ist nicht zulässig.
- Dieses Gerät dient ausschließlich der Zubereitung von Speisen. Es darf nicht zu anderen Zwecken eingesetzt werden.
- Der Hersteller haftet nicht für Schäden, die durch unsachgemäßen Gebrauch oder falsche Bedienung verursacht werden.

### **Sicherheit von Kindern**

- Verschiedene Teile des Gerätes werden während des Gebrauchs heiß. Daher kleine Kinder vom Gerät fernhalten.
- Verpackungsmaterialien können eine Gefahr für Kinder darstellen. Sämtliche Verpackungsmaterialien an einem

sicheren Ort und außerhalb der Reichweite von Kindern aufbewahren.

- Elektrische Produkte können eine Gefahr für Kinder darstellen. Kinder im Betrieb daher unbedingt vom Gerät fernhalten. Kinder nicht mit dem Gerät spielen lassen.
- Keine Gegenstände auf das Gerät stellen, die Kinder erreichen können.

### **Altgeräte entsorgen**

#### **Erfüllung von WEEE-Vorgaben zur Entsorgung von Altgeräten:**



Dieses Produkt erfüllt die Vorgaben der EU-WEEE-Direktive (2012/19/EU). Das Produkt wurde mit einem Klassifizierungssymbol für elektrische und elektronische Altgeräte (WEEE) gekennzeichnet. Dieses Gerät wurde aus hochwertigen Materialien hergestellt, die wiederverwendet und recycelt werden können. Entsorgen Sie das Gerät am Ende seiner Einsatzzeit nicht mit dem regulären Hausmüll; geben Sie es stattdessen bei einer Sammelstelle zur Wiederverwertung von elektrischen und elektronischen Altgeräten ab. Ihre Stadtverwaltung informiert Sie gerne über geeignete Sammelstellen in Ihrer Nähe.

#### **Einhaltung von RoHS-Vorgaben:**

Das von Ihnen erworbene Produkt erfüllt die Vorgaben der EU-RoHS Direktive (2011/65/EU). Es enthält keine in der Direktive angegebenen gefährlichen und unzulässigen Materialien.

#### **Verpackungsmaterialien entsorgen**

- Die Verpackung des Gerätes besteht aus wiederverwertbaren Materialien. Entsorgen Sie diese vorschriftsgemäß und entsprechend sortiert. Entsorgen Sie solche Materialien nicht mit dem normalen Hausmüll.

## 2 Allgemeine Informationen

### Geräteübersicht

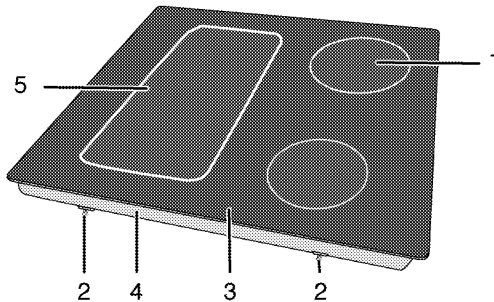

- |   |                      |   |                      |
|---|----------------------|---|----------------------|
| 1 | Induktionskochplatte | 4 | Basisabdeckung       |
| 2 | Montageklemme        | 5 | Induktionskochplatte |
| 3 | Glaskeramikkochfeld  |   |                      |

### Technische Daten

<b>Spannung/Frequenz</b>	1N ~ 220-240 V / 2N ~ 380-415 V ~ 50 Hz
Leistungsaufnahme gesamt	max. 7200 W
Sicherung	Minimum 16 A x 2
Kabeltyp/Kabelquerschnitt	H05RR-F 5 x 1,5 mm <sup>2</sup>
Kabellänge	max. 2 m
<b>Außenabmessungen (Höhe/Breite/Tiefe)</b>	<b>55 mm/580 mm/510 mm</b>
Einbaumaße (Breite/Tiefe)	560 (+2) mm/490 (+2) mm
<b>Kochzonen</b>	
Hinten links	<b>Induktionskochplatte</b>
Abmessungen	180 mm
Leistung	1800/3000 W
Vorne links	<b>Induktionskochplatte</b>
Abmessungen	180 mm
Leistung	1800/3000 W
Vorne rechts	<b>Induktionskochplatte</b>
Abmessungen	145mm
Leistung	1500/2200 W
Hinten rechts	<b>Induktionskochplatte</b>
Abmessungen	210 mm
Leistung	2000/3700 W



Im Zuge der Qualitätsverbesserung können sich technische Daten ohne Vorankündigung ändern.



Die Abbildungen in dieser Anleitung dienen lediglich der Veranschaulichung und können etwas vom tatsächlichen Aussehen des Gerätes abweichen.



Angaben am Produkt oder in der begleitenden Dokumentation wurden unter Laborbedingungen unter Berücksichtigung der zutreffenden Richtlinien ermittelt. Solche Werte können je nach Einsatzumgebung und Nutzungsweise des Gerätes abweichen.



### 3 Installation

Gerät vom nächstgelegenen autorisierten Kundendienst gemäß gültigen Bestimmungen installieren lassen. Andernfalls erlischt die Garantie. Der Hersteller haftet nicht für Schäden, die durch Aktivitäten nicht autorisierter Personen entstehen; zudem kann dadurch die Garantie erlöschen.



Die Vorbereitung des Aufstellungsortes und der elektrischen und Anschlüsse sind Sache des Kunden.



#### GEFAHR:

Die Installation des Gerätes muss in Übereinstimmung mit sämtlichen zutreffenden Vorschriften zur Elektroinstallation erfolgen.



#### GEFAHR:

Gerät vor der Installation auf eventuelle, sichtbare Defekte untersuchen. Falls Defekte vorliegen, darf das Gerät nicht installiert werden.

Beschädigte Geräte müssen grundsätzlich als Sicherheitsrisiko betrachtet werden.

### Vor der Installation

Das Kochfeld ist für den Einbau in eine handelsübliche Küchenarbeitsplatte vorgesehen. Zwischen Gerät und angrenzenden Küchenwänden und -möbeln muss ein Sicherheitsabstand verbleiben. Siehe Abbildung auf der nächsten Seite (Angaben in mm)..

- Der Ofen kann auch freistehend benutzt werden. Achten Sie auf einen minimalen Abstand von 750 mm oberhalb des Kochfeldes.
- (\*) Wenn eine Dunstabzugshaube über dem Herd installiert werden soll, beachten Sie die Anweisungen des Herstellers zur Installationshöhe (mindestens 650 mm Abstand).
- Verpackungsmaterial und Transportsicherungen entfernen.
- Oberflächen, Kunststoffbeläge und verwendete Kleber müssen hitzebeständig sein (bis mindestens 100 °C).
- Die Küchenarbeitsplatte muss waagrecht ausgerichtet und fixiert sein.
- Die Küchenarbeitsplatte entsprechend den Einbaumaßen ausschneiden.

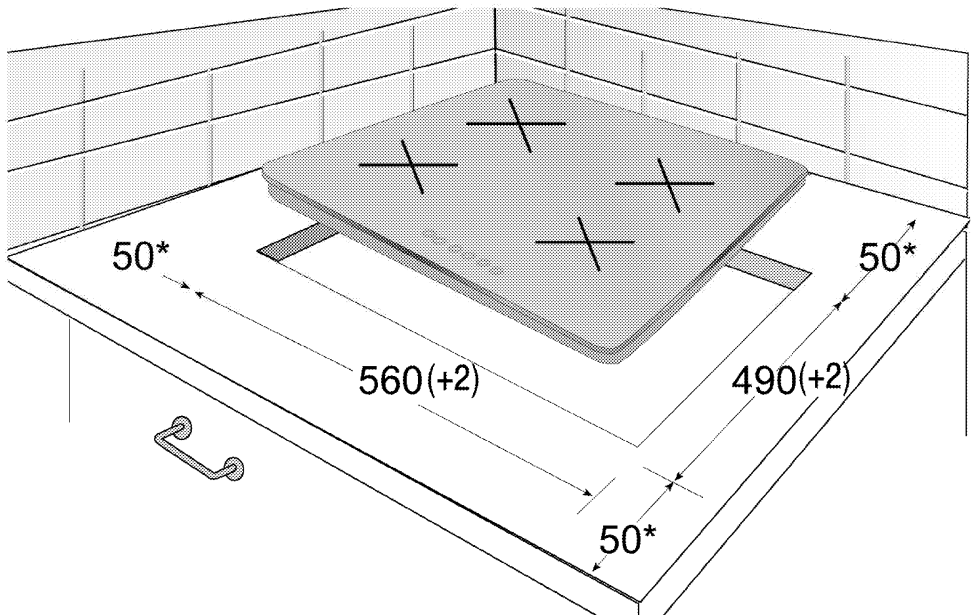

\* Minimum

## Einbauen und Anschließen

- Die Installation des Gerätes muss in Übereinstimmung mit sämtlichen zutreffenden Vorschriften zur Gas- und Elektroinstallation erfolgen.



Stellen Sie den Herd nicht in der Nähe von scharfen Ecken oder Kanten auf. Glaskeramik kann bei unsachgemäßer Handhabung brechen!

### Elektrischer Anschluss

Schließen Sie das Gerät an eine geerdete Schutzkontaktsteckdose/Leitung an, die mit einer Sicherung passender Stromstärke abgesichert wird, siehe dazu den Abschnitt „Technische Daten“. Lassen Sie die Erdung in jedem Fall von einem qualifizierten Elektriker vornehmen oder überprüfen. Der Hersteller haftet nicht bei Schäden, die durch den Einsatz des Gerätes ohne vorschriftsmäßige Erdung entstehen.



#### GEFAHR:

Das Gerät darf nur von einer autorisierten Fachkraft an das Stromnetz angeschlossen werden. Die Garantiezeit beginnt erst mit der fachgerechten Installation. Der Hersteller haftet nicht für Schäden, die durch Aktivitäten nicht autorisierter Dritter entstehen.



#### GEFAHR:

Das Netzkabel darf nicht eingeklemmt, geknickt oder gequetscht werden und darf nicht mit heißen Geräteteilen in Berührung kommen. Beschädigte Netzkabel müssen durch einen zugelassenen Elektriker ausgetauscht werden. Andernfalls kann es zu Stromschlägen, Kurzschlüssen und Bränden kommen!

- Der Anschluss muss gemäß nationalen Richtlinien erfolgen.
- Der Netzstecker muss nach der Installation frei zugänglich bleiben, das Netzkabel darf jedoch nicht über das Gerät hinweg verlegt werden.
- Verwenden Sie nur Netzkabel, die den Angaben im Abschnitt „Technische Daten“ entsprechen.



#### GEFAHR:

Trennen Sie das Gerät vollständig von der Stromversorgung, bevor Sie mit der Elektroinstallation beginnen. Es besteht Stromschlaggefahr!

### Netzkabel anschließen

- Falls der Netzanschluss nicht vollständig getrennt werden kann, muss ein Trennschalter (Sicherung,

Netzschalter oder dergleichen) mit mindestens 3 mm Kontaktabstand zwischengeschaltet werden. Die einschlägigen Installationsvorschriften (in Deutschland VDE 0100) sind dabei einzuhalten. Bei Nichtbeachtung kann es zu Betriebsstörungen und zum Erlöschen der Garantie kommen.

Wir empfehlen eine zusätzliche Absicherung mit einem Fehlerstromschutzschalter (FI-Schutzschalter).

### Netzanschluss am Gerät :

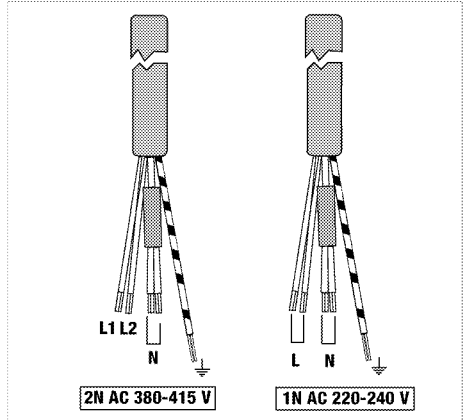

- Bei **Einphasenanschluss** erfolgt der Anschluss der Kabel wie folgt:

- Braunes/Schwarzes Kabel = L (Phase)
- Blaues/graueres Kabel = N (Nullleiter)
- Grünes/gelbes Kabel = (E)  (Erde)

- Bei **Zweiphasenanschluss** erfolgt der Anschluss der Kabel wie folgt:

- Braunes Kabel = L1 (Phase 1)
- Schwarzes Kabel = L2 (Phase 2)
- Blaues/graueres Kabel = N (Nullleiter)
- Grünes/gelbes Kabel = (E)  (Erde)

» oder

- Schwarzes Kabel = L1 (Phase 1)
- Graues Kabel = L2 (Phase 2)
- Blaues/Braunes Kabel = N (Nullleiter)
- Grünes/gelbes Kabel = (E)  (Erde)

## Gerät installieren

Wenn sich der Ofen darunter befindet:

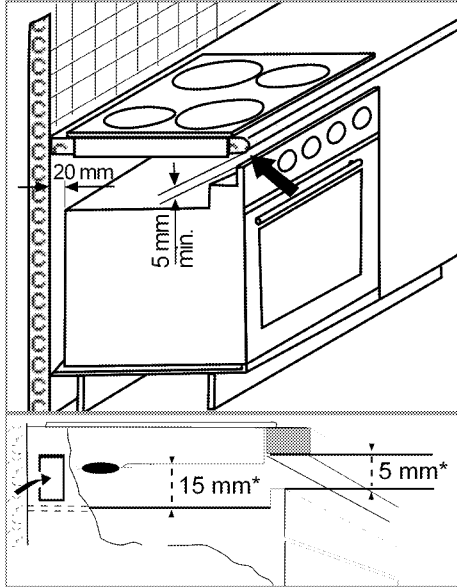

\* Minimum

Wenn sich ein Brett darunter befindet:

Beachten Sie eine Belüftungsöffnung von mindestens 180 cm<sup>2</sup> im hinteren Bereich des Möbels (vgl. nachstehende Abbildung).

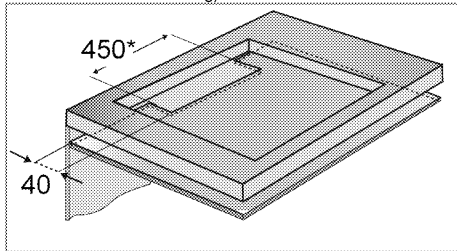

\* Minimum

Platzieren Sie Ihr Induktionskochfeld während der Installation parallel zur Installationsfläche. Tragen Sie zudem die Dichtung auf die Teile des Kochfelds auf, welche die Arbeitsplatte berühren (vgl. nachstehende Beschreibung); dadurch verhindern Sie, dass Flüssigkeiten zwischen Produkt und Arbeitsplatte eindringen.

1. Bereiten Sie die Oberfläche der Arbeitsplatte wie abgebildet vor.
2. Drehen Sie das Kochfeld herum; platzieren Sie es auf einem flachen Untergrund.

3. Tragen Sie die beim Produkt mitgelieferte Dichtung an den Kanten des unteren Kochfeldgehäuses auf, welche die Arbeitsplatte berühren (vgl. Abbildung).



4. Befestigen Sie die Montagefedern, stecken Sie sie wie abgebildet durch die Löcher am unteren Gehäuse und schrauben sie fest.

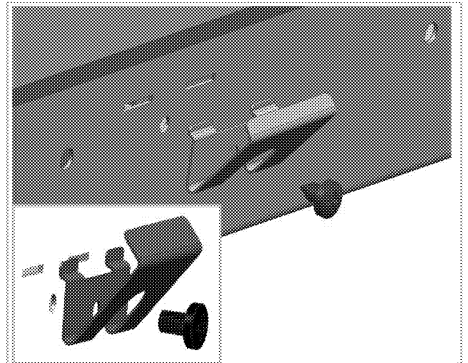

5. Zentrieren Sie das Produkt auf der Arbeitsplatte.
6. Wenn das Kochfeld auf der Arbeitsplatte platziert wird, lässt es sich problemlos mit den Klemmen befestigen. Falls die Abmessungen der Arbeitsplatte ungeeignet sind, können 2 Montageklemmen an der Vorderseite des Produktes wie in der nachstehenden Abbildung gezeigt befestigt werden.

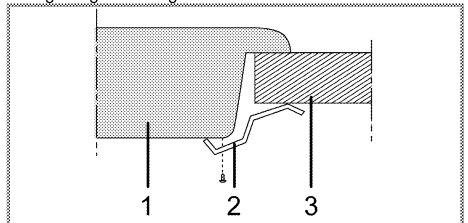

- 1 Kochfeld
- 2 Montageklemme
- 3 Arbeitsplatte



Bei der Installation des Kochfeldes in einem Möbel muss ein Einlegeboden installiert werden, damit das Möbel vom Kochfeld getrennt wird (vgl. Abbildung oben). Dies ist bei der Installation eines integrierten Ofens nicht erforderlich.



Verbindungsklemmen werden (am Kochfeld angebracht) mitgeliefert. Der Anschluss über mehrere Öffnungen sollte vermieden werden, da es unter Umständen zu Beschädigungen des Gas- und elektrischen Systems kommen kann.

Beispiel: Wenn Sie die Unterseite des Produktes berühren können, da dieses über einer Schublade installiert ist, muss dieser Bereich mit einer Holzplatte abgedeckt werden.

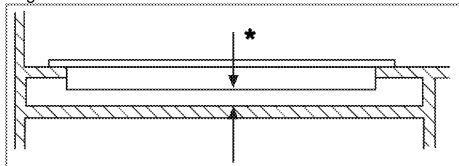

\* Minimum 15 mm

### Rückansicht (Anschlussöffnungen)

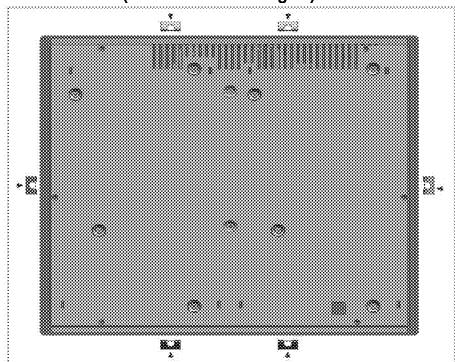

Überprüfen Sie das Gerät nach dem Transport genau, überzeugen Sie sich davon, dass es nicht zu Beschädigungen gekommen ist.

### Endkontrolle

1. Schalten Sie die entsprechende Sicherung ein.
2. Prüfen Sie die Funktion.

### Transport

- Bewahren Sie den Originalkarton auf, falls Sie das Gerät künftig transportieren müssen. Halten Sie sich an die Hinweise auf dem Karton. Falls Sie den Originalkarton nicht mehr besitzen sollten, verpacken Sie das Gerät in Luftpolsterfolie oder starken Karton, anschließend gut mit Klebeband sichern.

## 4 Vorbereitungen

### Tipps zum Energiesparen

Mit den folgenden Hinweisen nutzen Sie Ihr Gerät umweltbewusst und energiesparend:

- Tauen Sie gefrorene Gerichte vor der Zubereitung auf.
- Kochen Sie mit Deckel. Beim Kochen ohne Deckel kann der Energieverbrauch auf das Vierfache ansteigen.
- Wählen Sie stets die zum Bodendurchmesser des Kochgeschirrs passende Kochstelle. Entscheiden Sie sich immer für Kochgeschirr in der passenden Größe. Größeres Kochgeschirr verbraucht mehr Energie.
- Achten Sie darauf, beim Kochen mit Elektroherden grundsätzlich Kochgeschirr mit flachem Boden zu verwenden. Kochgeschirr mit dickem Boden leitet die Wärme besser und speichert diese eine Weile. Auf diese Weise können Sie bis zu ein Drittel Energie einsparen.

- Die Größe des Kochgeschirrs muss grundsätzlich zur Kochzone passen. Der Boden des Kochgeschirrs darf nicht kleiner als die Kochstelle sein.
- Halten Sie das Kochfeld und den Boden des Kochgeschirrs sauber. Verschmutzungen verschlechtern die Wärmeübertragung zwischen Kochfeld und Kochgeschirrboden.

### Erste Inbetriebnahme

#### Erstreinigung des Gerätes



Durch bestimmte Reinigungsmittel können die Oberflächen des Gerätes beschädigt werden. Verwenden Sie keine aggressiven Reinigungsmittel, keine Scheuermittel und keine scharfen oder spitzen Gegenstände bei der Reinigung.

1. Entfernen Sie sämtliches Verpackungsmaterial.
2. Geräteoberflächen mit einem feuchten Tuch oder Schwamm abwischen und mit einem Tuch trocknen.

## 5 Bedienung Kochfeld

### Allgemeine Hinweise zum Kochen



Füllen Sie Kochgeschirr maximal bis zu einem Drittel mit Öl. Lassen Sie das Kochfeld niemals unbeaufsichtigt, wenn Sie mit heißem Öl arbeiten. Überhitzte Öle und Fette können Brände verursachen. **Versuchen Sie niemals, vorher mit Wasser zu löschen!** Falls Öle oder Fette Feuer fangen, ersticken Sie die Flammen mit einer Löschdecke, notfalls mit einem leicht feuchten Tuch. Trennen Sie den Herd von der Stromversorgung, falls dies gefahrlos möglich ist, rufen Sie die Feuerwehr.

- Vor dem Frittieren trocknen Sie die Lebensmittel gründlich und lassen sie langsam in das heiße Öl hinab. Achten Sie darauf, dass gefrorene Lebensmittel vor dem Frittieren restlos aufgetaut sind.
- Decken Sie das Kochgeschirr beim Frittieren nicht ab.
- Platzieren Sie das Kochgeschirr so auf dem Kochfeld, dass dessen Griffe oder Stiele nicht von anderen Kochstellen erhitzt werden. Stellen Sie keine Behälter auf das Kochfeld, die zum Kippen neigen.
- Stellen Sie kein leeres Kochgeschirr auf eingeschaltete Kochzonen. Es kann zu Beschädigungen kommen.
- Wenn Sie eine Kochzone verwenden, ohne Kochgeschirr darauf zu platzieren, verursacht dies Schäden am Gerät. Schalten Sie die Kochzonen nach dem Gebrauch aus.
- Da sich die Oberfläche des Gerätes erhitzt, legen Sie niemals Gegenstände aus Kunststoff oder Aluminium darauf ab. Entfernen Sie geschmolzene Rückstände solcher Materialien sofort von der Oberfläche. Übrigens sollten Lebensmittel grundsätzlich nicht in solchen Gefäßen gelagert werden.
- Verwenden Sie ausschließlich Kochgeschirr mit flachem Boden.
- Geben Sie die richtige Menge an Lebensmitteln in das jeweilige Kochgeschirr; nicht überfüllen. Dadurch ersparen Sie sich unnötige Reinigungsarbeit durch überlaufende Speisen.

Legen Sie die Deckel des Kochgeschirrs nicht auf den Kochzonen ab.

Stellen Sie Kochgeschirr so auf das Kochfeld, dass es exakt in der Mitte der Kochzone steht. Wenn Sie Kochgeschirr von einer Kochzone zur nächsten bewegen möchten, heben Sie das Kochgeschirr an, anstatt es über das Kochfeld zu schieben.

### Kochgeschirr wählen

- Glaskeramik ist hitzefest und beständig gegen starke Temperaturdifferenzen.
- Missbrauchen Sie die Glaskeramik nicht als Ablage oder als Schneidbrett.
- Verwenden Sie ausschließlich Kochgeschirr mit entsprechend bearbeitetem Boden. Scharfe Kanten verursachen Kratzer auf der Oberfläche.

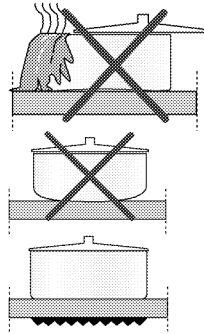

Überlaufende Speisen können die Glaskeramik beschädigen und Brände verursachen.

Kein Kochgeschirr mit gewölbtem Boden verwenden.

Ausschließlich Kochgeschirr mit ebenem Boden verwenden. Dadurch wird die Hitze optimal übertragen.

### Verwenden Sie bei Induktionsherden nur Kochgeschirr, das zum Kochen mit Induktion geeignet ist.

#### Kochgeschirr testen

Prüfen Sie anhand folgender Methoden, ob Ihr Kochgeschirr mit dem Induktionsherd kompatibel ist.

1. Ihr Kochgeschirr ist kompatibel, wenn an dessen Unterseite ein Magnet haften bleibt.
2. Ihr Kochgeschirr ist kompatibel, wenn "L" nicht blinkt, sobald Sie Ihr Kochgeschirr auf der Kochzone abstellen und den Herd einschalten.

Sie können Kochgeschirr aus Stahl, Teflon oder Aluminium mit spezieller magnetischer Unterseite verwenden, an denen sich Angaben bzw. Warnungen befinden, die darauf hinweisen, dass das Kochgeschirr zum Kochen mit Induktion eingesetzt werden kann. Glas- und Keramik Kochgeschirr sowie Töpfe und

Edelstahlkochgeschirr ohne magnetische Aluminiumunterseite sollten nicht verwendet werden.

### Kochgeschirrerkennungssystem

Beim Kochen mit Induktion wird nur der Bereich aktiviert, der auf der entsprechenden Kochzone durch das Kochgeschirr abgedeckt ist. Der Unterseite des Kochgeschirrs wird vom System erkannt; ausschließlich dieser Bereich wird automatisch erhitzt. Die Kochzone wird deaktiviert, sobald das Kochgeschirr von der Kochzone heruntergenommen wird. Die ausgewählte Kochzone und das "L"-Symbol blinken abwechselnd.

### Sichere Benutzung

Wählen Sie keine hohen Temperaturenstufen, wenn Sie ein antihafbeschichtetes (Teflon) Kochgeschirr ohne bzw. mit nur wenig Öl verwenden.

Platzieren Sie keine metallischen Gegenstände, wie z. B. Gabeln, Messer oder Deckel von Kochgeschirr auf der Kochstelle; andernfalls werden diese erhitzt. Verwenden Sie zum Kochen keinesfalls Aluminiumfolie. Platzieren Sie niemals in Aluminiumfolie eingewickelte Lebensmittel auf der Kochzone.



Falls sich unter Ihrem Kochfeld ein Ofen befindet und dieser in Betrieb ist, können die Sensoren des Kochfeldes die Kochstufe verringern oder den Ofen ausschalten.



Halten Sie Gegenstände mit magnetischen Eigenschaften (z. B. Kreditkarten oder Kassetten) vom Kochfeld fern, solange dieses in Betrieb ist.

### Kochzone passend zum Kochgeschirr wählen

Große Kochzone Ø 24 cm	Normale Kochzone Ø 18 cm	Kleine Kochzone Ø 14,5 cm
<b>Große Kochzone</b> <ul style="list-style-type: none"> <li>• Passt sich automatisch an das Kochgeschirr an.</li> <li>• Verteilt die Leistung ideal.</li> <li>• Bietet perfekte Hitzeverteilung. Ideal zur Zubereitung von Gerichten, wie z. B. großen Pfannenkuchen, bzw. zum leichten Anbraten von großen Fischen.</li> </ul>	<b>Normale Kochzone</b> <ul style="list-style-type: none"> <li>• Passt sich automatisch an das Kochgeschirr an.</li> <li>• Verteilt die Leistung ideal.</li> <li>• Bietet perfekte Hitzeverteilung. Ideal bei allerlei Gerichte.</li> </ul>	<b>Kleine Kochzone</b> <ul style="list-style-type: none"> <li>• Ideal zum langsamen Erhitzen (Saucen, Rahmsaucen)</li> <li>• Ideal zur Zubereitung kleiner Portionen bzw. einer geringen Anzahl an Portionen.</li> </ul>

### Kochgeschirr auf der Breitkochzone verwenden

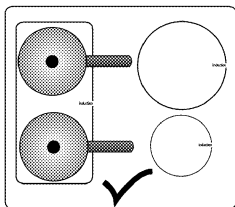

Sie können die Breitkochzone in zwei Hälften als separate hintere und vordere linke Kochzone nutzen.

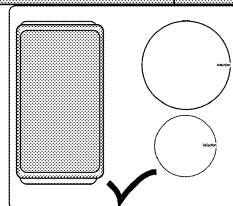

Sie können die Breitkochzone für sehr großes Kochgeschirr nutzen.

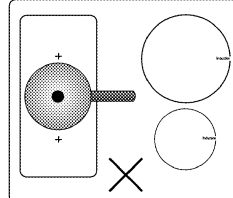

Das Kochgeschirr muss beide Mittelpunkte der Breitkochzone bedecken. Nutzen Sie die Kochzone nicht auf andere Weise.

## Kochfeld verwenden



### GEFAHR:

Lassen Sie keine Gegenstände auf das Kochfeld fallen. Selbst kleine Gegenstände wie Salzstreuer können das Kochfeld beschädigen. Verwenden Sie keine Kochfelder, die gesprungen sind. Durch die Sprünge kann Wasser eindringen und einen gehörigen Kurzschluss verursachen. Falls Sie Beschädigungen der Glaskeramik (z. B. sichtbare Sprünge) bemerken sollten, unterbrechen Sie sofort die Stromversorgung, damit es nicht zu Stromschlägen kommt.

## Bedienfeld

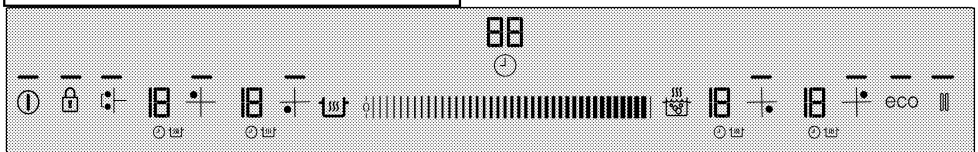

### Spezifikationen



### Einstellbereich (Temperaturstufe und Zeit)

—	Die Leuchte zeigt an, dass die jeweilige Taste aktiv ist.
	Ein-/Austaste
	Tastensperre
	Timer-Taste (zum Ein- und Abschalten)
	Schnellheizen-Taste
	Warmhalten-Taste
	Stopptaste
eco	Energiesparmodus-Taste
	Breitkochzone-Auswahl taste
	Kochzonenauswahl taste: Vorne links
	Kochzonenauswahl taste: Hinten links
	Kochzonenauswahl taste: Hinten rechts
	Kochzonenauswahl taste: Vorne rechts

Sämtliche Abbildungen dienen lediglich der Veranschaulichung. Das Aussehen Ihres Kochfeldes kann je nach Modell etwas abweichen.

### Kochzonenanzeige

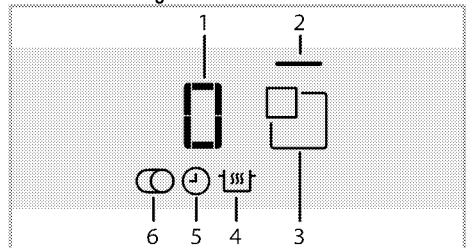

- 1 Temperaturanzeige (0 – 19)
  - 2 Kochzonenlicht
  - 3 Kochzonenauswahl taste
  - 4 Warmhalten-Symbol (\*)
  - 5 Timer-Symbol
  - 6 Mehrsegment-Kochzone-Symbol (\*)
- \* Je nach Modell unterschiedlich.

Das Gerät wird über ein Sensorbedienfeld bedient. Bei jeder Berührung der Sensortasten hören Sie einen kurzen Quittungston.



 Halten Sie das Bedienfeld stets sauber und trocken. Ein feuchtes und/oder verschmutztes Bedienfeld kann Funktionsstörungen verursachen.

### Kochfeld einschalten

1. Berühren Sie die "Ⓜ"-Taste am Bedienfeld.  
Die Licht der "Ⓜ"-Taste leuchtet auf. Ihr Kochfeld ist jetzt einsatzbereit.

 Falls innerhalb 20 Sekunden keine Tasten betätigt werden, wechselt das Kochfeld automatisch wieder in den Bereitschaftsmodus.

 Wenn längere Zeit keine Tasten betätigt werden, schaltet sich das Gerät aus Sicherheitsgründen von selbst ab.

### Kochfeld abschalten

1. Berühren Sie die "Ⓜ"-Taste am Bedienfeld.  
Das Kochfeld schaltet sich ab und wechselt in den Bereitschaftsmodus.

 Wenn das Symbol „H“ oder „h“ nach dem Abschalten in der Kochzonenanzeige erscheint, bedeutet dies, dass die jeweilige Kochzone noch heiß ist. Kochzonen nicht berühren!

### Restwärmeanzeige

Das Symbol „H“ in der Kochzonenanzeige signalisiert, dass die jeweilige Kochstelle noch heiß ist und zum Warmhalten kleinerer Speisen verwendet werden kann. Beim Abkühlen verwandelt sich das Symbol in ein kleines „h“.

 Bei unterbrochener Stromversorgung leuchtet die Restwärmeanzeige nicht, warnt also auch nicht vor heißen Kochstellen.

### Kochzonen einschalten

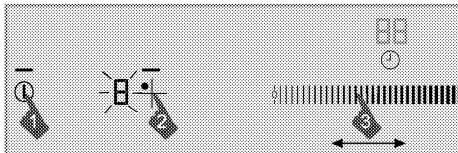

1. Schalten Sie das Kochfeld mit der Taste "Ⓜ" ein.
2. Berühren Sie die Auswahl-taste der Kochzone, die Sie einschalten möchten.

Das Symbol 0 erscheint auf der Kochzonenanzeige, die Anzeigeleuchte der jeweiligen Kochzone leuchtet auf.

 Falls innerhalb 20 Sekunden keine Tasten betätigt werden, wechselt das Kochfeld automatisch wieder in den Bereitschaftsmodus.

### Temperaturstufe einstellen

Durch Berühren des Einstellbereiches und indem Sie mit dem Finger darüber streichen, wählen Sie eine Temperaturstufe zwischen 0 und 19 aus.

### Kochzonen abschalten:

Kochzonen lassen sich auf drei unterschiedliche Weisen abschalten:

1. **Durch Einstellen der Temperaturstufe auf 0**  
Sie können eine Kochzone abschalten, indem Sie deren Temperaturstufe auf 0 einstellen.
2. **Durch Timer-gesteuerte Abschaltung der ausgewählten Kochzone**  
Nach Ablauf der vorgegebenen Zeit schaltet der Timer die ihm zugewiesene Kochzone selbsttätig ab. 0 oder 00 erscheinen auf allen Anzeigen. Das Symbol "Ⓜ" verschwindet aus dem Display. Nach Ablauf der Zeit erklingt ein Signalton. Zum Abstellen des Signaltons berühren Sie einfach eine beliebige Taste am Bedienfeld.
3. **Durch 3 Sekunden langes Berühren des jeweiligen Kochzonensymbols**  
Berühren Sie etwa 3 Sekunden lang das Symbol der Kochzone, die Sie abschalten möchten.

### Breitkochzone einschalten

1. Schalten Sie das Kochfeld mit der Taste "Ⓜ" ein.
2. Berühren Sie die Breitkochzone-Auswahl-taste  
» 0 erscheint in der linken hinteren Kochzonenanzeige, die Leuchte der Breitkochzone blinkt.



3. Durch Berühren des Einstellbereiches und indem Sie mit dem Finger darüber streichen, wählen Sie eine Temperaturstufe zwischen 0 und 19.  
» Die Kochzone schaltet sich ein. Falls Sie eine andere Kochzone auswählen oder innerhalb 10 Sekunden keine weiteren Bedienschritte vornehmen, leuchtet die Anzeige der Breitkochzone dauerhaft.

### Breitkochzone einschalten, wenn eine oder beide der linken Kochzonen arbeitet

Wenn eine oder beide linke Kochzonen arbeiten, können Sie beide Kochzonen durch Einschalten der Breitkochzone kombinieren. Auf diese Weise können

Sie eine breitere Kochzonen mit denselben Werten nutzen.

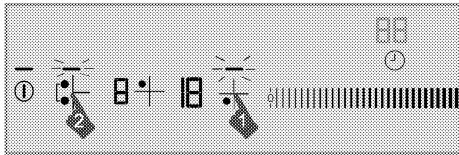

1. Wählen Sie eine der linken Kochzonen aus, während eine oder beide dieser Zonen arbeiten.
2. Berühren Sie die Breitenwahl-Auswahl Taste  
» Die Temperaturstufe der zuvor ausgewählten Kochzone erscheint in der hinteren linken Kochzonenanzeige, die Anzeige der Breitenwahlzone blinkt.  
» Die kombinierten Kochzonen arbeiten mit den Temperatur- und Timereinstellungen (sofern vorhanden) der ausgewählten linken Kochzone weiter. Die Einstellungen der linken, nicht vor dem Kombinieren der Kochzonen ausgewählten, Kochzone werden ignoriert.

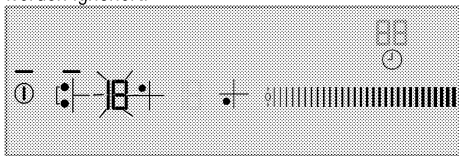

**i** Wenn Sie eine der Auswahl-Tasten für die linken Kochzonen berühren, während die Breitenwahlzone aktiv ist, werden die Kochzonen wieder getrennt und abgeschaltet.

» Wenn Sie die Temperatureinstellung später ändern möchten, berühren Sie die Breitenwahl-Auswahl Taste und aktivieren die Kochzone. Stellen Sie die gewünschte Temperaturstufe über den Einstellbereich ein.

### Breitenwahlzone abschalten

Die Breitenwahlzone lässt sich auf vier unterschiedliche Weisen abschalten:

1. **Durch Einstellen der Temperaturstufe auf 0**  
Sie können die Breitenwahlzone abschalten, indem Sie deren Temperaturstufe auf 0 einstellen.
2. **Durch Timer-gesteuerte Abschaltung der Breitenwahlzone**

Nach Ablauf der vorgegebenen Zeit schaltet der Timer die Breitenwahlzone selbsttätig ab. 0 erscheint in der linken Kochzonenanzeige, 00 erscheint in der Timeranzeige. Das Symbol "⌚" in der hinteren linken Kochzonenanzeige verschwindet.

3. **Durch Berühren des Symbols einer der linken Kochzonen**

Wenn Sie das Symbol einer der linken Kochzonen berühren, während die Breitenwahlzone aktiv ist, werden die Kochzonen wieder getrennt und abgeschaltet.

### 4. Durch 3 Sekunden langes Berühren des Breitenwahlzone-Symbols.

Wenn Sie das Breitenwahlzone-Symbol 3 Sekunden lang berührt halten, wird die Kochzone abgeschaltet.

### Turboheizen-Funktion

Die Turboheizen-Funktion nutzen Sie, wenn es einmal schnell gehen muss. Wir raten davon ab, diese Funktion längere Zeit zu nutzen. Die Turboheizen-Funktion kann eventuell nicht bei sämtlichen Kochzonen genutzt werden.

### Turboheizen direkt auswählen:

1. Schalten Sie das Kochfeld mit der Taste "⏻" ein.
2. Wählen Sie die gewünschte Kochzone durch Berühren der Kochzonen-Auswahl-Tasten.
3. Berühren Sie die Taste "🔥".  
Die ausgewählte Kochzone arbeitet nun mit maximaler Leistung, 3 Leuchten blinken in der Kochzonenanzeige. Nach Ablauf der Turboheizen-Zeit schaltet sich die Kochzone ab.

### Turboheizen bei aktiver Kochzone auswählen:

1. Berühren Sie die Taste "🔥", nachdem die Kochzone mindestens 20 Sekunden lang eingeschaltet war.

**i** Die jeweilige Kochzone sollte zuvor mindestens 20 Sekunden lang mit einer bestimmten Leistungsstufe arbeiten.

2. Die ausgewählte Kochzone arbeitet nun mit maximaler Leistung, 3 Leuchten blinken in der Kochzonenanzeige. Nach Ablauf der Turboheizen-Zeit schaltet die Kochzone auf die zuvor eingestellte Temperaturstufe zurück, die ausgewählte Temperaturstufe wird angezeigt.

### Turboheizen-Funktion vorzeitig abschalten:

Durch Berühren der Taste "🔥" können Sie die Turboheizen-Funktion jederzeit abschalten.

### Schnellheizen

Die Schnellheizen-Funktion sorgt dafür, dass sich die Kochzonen besonders schnell aufheizen. Praktisch, wenn es einmal schnell gehen muss. Sämtliche Kochzonen sind mit der Schnellheizen-Funktion ausgestattet. Diese Funktion können Sie nutzen, indem Sie die gewünschte Leistungsstufe zuvor auswählen.

**i** Die Schnellheizen-Funktion lässt sich erst 20 Sekunden nach Einschalten und Temperatureinstellung der Kochzone auswählen.

## Schnellheizen-Funktion auswählen:

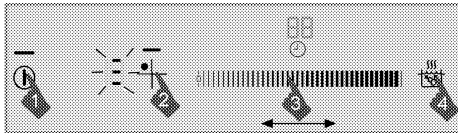

1. Schalten Sie das Kochfeld mit der Taste "1" ein.
2. Wählen Sie die gewünschte Kochzone durch Berühren der Kochzonenauswahlstasten.
3. Stellen Sie die gewünschte Temperaturstufe ein, indem Sie den Einstellbereich berühren oder mit dem Finger darüber streichen.
4. Berühren Sie die Taste "👉". Die ausgewählte Kochzone arbeitet nun eine bestimmte Zeit lang mit hoher Leistung (siehe nachstehende Tabelle). In der Kochzonenanzeige leuchten 3 Leuchten und die eingestellte Temperaturstufe auf.
5. Nach Ablauf der Schnellheizen-Zeit schaltet die Kochzone auf die zuvor eingestellte Temperaturstufe zurück, die ausgewählte Temperaturstufe wird angezeigt.

Tabelle: Schnellheizen-Betriebszeiten

Temperaturstufe	Betriebszeitbegrenzung in Sekunden
0	0
1	10
2	10
3	20
4	30
5	40
6	47
7	56
8	65
9	75
10	85
11	85
12	25
13	25
14	35
15	35
16	45
17	45
18	10
19	10

## Schnellheizen-Funktion abschalten:

Mit der Taste "👉" schalten Sie die Schnellheizen-Funktion zu jedem beliebigen Zeitpunkt ab.

## Reinigungssperre

Die Reinigungssperre setzt 20 Sekunden lang sämtliche Tasten am Bedienfeld außer Kraft – eine praktische Funktion, wenn Sie im laufenden Betrieb einmal kurz über das Bedienfeld wischen möchten.

## Reinigungssperre einschalten

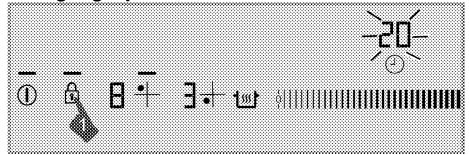

1. Bei eingeschaltetem Kochfeld halten Sie die Taste "🔒" so lange berührt, bis Sie einen **einzelnen Signalton** hören.

Das Tastensperre-Symbol leuchtet auf, über dem Uhrensymbol zählt ein Countdown von 20 abwärts. Mit Ausnahme der Taste "1" sind die Tasten am Bedienfeld während dieser Zeit nicht verfügbar.

## Reinigungssperre aufheben

Zum Aufheben der Reinigungssperre müssen Sie keine Tasten betätigen. Nach 20 Sekunden erklingt ein Tonsignal, die Tastensperre-Leuchte schaltet sich ab, die Reinigungssperre wird danach automatisch aufgehoben.

## Kindersicherung

Im Bereitschaftsmodus können Sie das Kochfeld gegen unerwünschtes Einschalten durch Kinder sperren. Die Kindersicherung lässt sich nur im Bereitschaftsmodus ein- und ausschalten.

## Kindersicherung einschalten

1. Halten Sie im Bereitschaftsmodus die Taste "🔒" so lange berührt, bis Sie **zwei Signaltöne** hören. Die Kindersicherung schaltet sich ein, die

Anzeigeleuchte der Taste "🔒" leuchtet auf.



## Kindersicherung abschalten

1. Bei aktiver Kindersicherung halten Sie die Taste "🔒" so lange berührt, bis Sie einen **einzelnen Signalton** hören.

» Die Kindersicherung schaltet sich aus, die

Anzeigeleuchte der Taste "🔒" erlischt

## Tastensperre

Mit der Tastensperre können Sie das Kochfeld im **Betrieb** gegen unabsichtliche Bedienung sperren.

## Tastensperre einschalten

1. Zum Sperrern des Bedienfeldes halten Sie die

Taste  längere Zeit gedrückt.

Zuerst erklingt ein einzelner Signalton. Nun ist die **Reinigungssperre** eingeschaltet. **Halten Sie die Taste weiter berührt, bis Sie zwei Signaltöne hintereinander hören.**

Die Anzeigeleuchte der Taste  blinkt, sämtliche Kochzonen werden gesperrt.



Die Tastensperre lässt sich **nur im Betrieb** einschalten. Bei aktiver Tastensperre reagiert das Kochfeld nur noch auf die Taste "". Falls andere Tasten berührt werden, blinkt die

Anzeigeleuchte der Taste  und zeigt damit an, dass die Tastensperre aktiv ist.

Falls Sie das Kochfeld bei aktiver Tastensperre abschalten, müssen Sie die Tastensperre zum Einschalten des Kochfeldes wieder aufheben.

## Tastensperre ausschalten

1. Halten Sie die Taste  2 Sekunden lang gedrückt.



Ein Signalton erklingt zur Bestätigung. Die

Anzeigeleuchte der Taste  erlischt, das Bedienfeld ist wieder freigegeben.

## Timerfunktionen



Diese praktische Funktion nimmt Ihnen ein bisschen Kocharbeit ab. Sie müssen bei der Zubereitung nicht ständig in der Nähe des Kochfeldes bleiben. Die Kochzone schaltet sich am Ende der von Ihnen ausgewählten Zeit automatisch aus.

### Timer einschalten

1. Schalten Sie das Kochfeld mit der Taste "" ein.
2. Wählen Sie die gewünschte Kochzone durch Berühren der Kochzonenauswahl-tasten.
3. Stellen Sie die gewünschte Temperaturstufe ein, indem Sie den Einstellbereich berühren oder mit dem Finger darüber streichen.
4. Berühren Sie zum Aktivieren des Timers die Taste "".

**00** erscheint auf der Timeranzeige, das Symbol "" blinkt auf der Kochzonenanzeige.

5. Stellen Sie die gewünschte Zeit ein, indem Sie den Einstellbereich berühren oder mit dem Finger darüber streichen.

Nach einer Weile leuchtet das bisher blinkende Symbol "" permanent. Sobald das Symbol "" dauerhaft leuchtet, ist die Funktion aktiv.



Der Timer kann nur bei bereits aktiven Kochzonen verwendet werden.



Wiederholen Sie die obigen Schritte bei Bedarf mit weiteren Kochzonen, für die Sie ebenfalls einen Timer einstellen möchten.



Der Timer kann erst dann eingestellt werden, wenn zuvor Kochzone und Temperaturstufe ausgewählt wurden.



Bei aktivem Timer wird lediglich die für die jeweilige Kochzone eingestellte Zeit auf der Timeranzeige dargestellt.

## Timer ausschalten

Nach Ablauf der eingestellten Zeit schaltet sich das Kochfeld automatisch ab, ein Signalton erklingt. Den Signalton können Sie durch Berühren einer beliebigen Taste abschalten.

## Timer vorzeitig beenden

Bei vorzeitiger Abschaltung des Timers arbeitet das Kochfeld mit der zuvor eingestellten Temperaturstufe bis zum Abschalten weiter.



Der Timer lässt sich auf zwei unterschiedliche Weisen abschalten:

### 1 – Timer durch Nullstellen (00) der Timerdauer abschalten:

1. Wählen Sie die Kochzone, die Sie abschalten möchten.
2. Wählen Sie den Timer der Kochzone durch Berühren der Taste "".
3. Vermindern Sie den Wert, indem Sie den Einstellbereich berühren oder mit dem Finger darüber streichen, bis **00** auf der Timeranzeige erscheint.

Das Symbol "" blinkt eine Weile auf der Kochzonenanzeige, anschließend **erlischt es vollständig**: Der Timer ist aufgehoben.

### 2 – Timer durch 3 Sekunden langes Berühren der Timertaste abschalten:

1. Wählen Sie die Kochzone, die Sie abschalten möchten.
2. Wählen Sie den Timer der Kochzone durch Berühren der Taste "".
3. Berühren Sie die Taste "" etwa 3 Sekunden lang.

Das Symbol "" blinkt eine Weile auf der Kochzonenanzeige, anschließend **erlischt es vollständig**: Der Timer ist aufgehoben.

## Warmhalten (je nach Modell)

Mit dieser Funktion halten Sie Ihre Speisen nach dem Kochen warm. Die Warmhalten-Funktion können Sie auf zwei unterschiedliche Weise nutzen: Mit und ohne Timer.

### Warmhalten-Funktion ohne Timereinstellung einschalten

1. Wählen Sie eine aktive Kochzone, die Sie zum Warmhalten nutzen möchten.
2. Zum Einschalten der Warmhalten-Funktion berühren Sie nun die Taste "⏸".



Die Kochzone wird nun auf eine niedrige Temperaturstufe geschaltet.  
Die Symbole "⏸" und "u" erscheinen auf der Kochzonenanzeige.

### Warmhalten-Funktion mit Timer einschalten

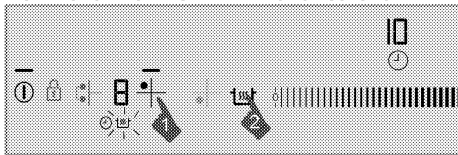

1. Wählen Sie zur Nutzung der Warmhalte-Funktion die gewünschte Kochzone, bei der Temperatur und Timer eingestellt wurden.
2. Zum Einschalten der Warmhalten-Funktion berühren Sie nun die Taste "⏸".

Nun erscheint das Symbol "⏸" auf der Kochzonenanzeige.

Die Kochzone arbeitet nun mit der zuvor eingestellten Temperaturstufe weiter, bis der Timer abläuft. Nach Ablauf dieser Zeit schaltet die Kochstelle auf eine niedrige Temperaturstufe um und beginnt mit dem Warmhalten. Das Symbol "u" erscheint auf der Kochzonenanzeige.

### Warmhalten-Funktion abschalten

1. Bei eingeschaltetem Timer wählen Sie die Kochzone mit aktiver Warmhalten-Funktion. Nun können Sie die Warmhalten-Funktion durch Berühren der Taste "⏸" abschalten. Die Kochzone arbeitet mit den zuvor festgelegten Zeit- und Temperaturstufeneinstellungen weiter.
2. Bei abgeschaltetem Timer wählen Sie die Kochzone mit aktiver Warmhalten-Funktion. Zum Abschalten der Warmhalten-Funktion stellen Sie nun die gewünschte Temperaturstufe ein, indem Sie den Einstellbereich berühren oder mit dem Finger darüber streichen.

Die Kochzone arbeitet nun bei der von Ihnen neu eingestellten Temperatur.



Sie können die Warmhalten-Funktion auch abschalten, indem Sie die Taste "⏸" berühren und das Kochfeld dabei komplett ausschalten.

## Stoppfunktion

Mit dieser Funktion können Sie sämtliche laufenden Funktionen des Kochfeldes (**mit Ausnahme des Timers**) eine bestimmte Zeit lang unterbrechen.



Falls Timer gestartet wurden, laufen diese auch beim Stopp unbeeinflusst weiter.

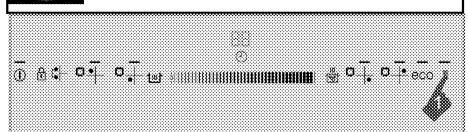

1. Berühren Sie im laufenden Betrieb die Taste "|||". Sämtliche aktiven Kochzonen werden vorübergehend abgeschaltet.
2. Durch erneutes Berühren der Taste "|||" werden sämtliche abgeschalteten Kochzonen wieder eingeschaltet; die vorherigen Einstellungen bleiben dabei erhalten.

## Eco-Modus

Mit dieser Funktion können Sie sämtliche Kochzonen auf eine niedrigere Leistungsstufe umschalten.



Der Energiesparmodus kann nur bei aktiven Kochzonen aktiviert werden.

1. Berühren Sie die Taste "eco" im laufenden Betrieb der Kochzone.  
» Die aktive Zone wird in den Energiesparmodus geschaltet, ihre Leistungsstufe halbiert sich.

## Induktionskochzonen sicher und effizient verwenden

**Funktionsweise:** Als Merkmal seiner Funktionsweise erhitzt das Induktionskochfeld das Kochgeschirr selbst. Daher bietet es im Vergleich zu anderen Kochfeldarten verschiedene Vorteile. Es arbeitet effizienter und die Oberfläche des Kochfeldes erhitzt sich nicht. Induktionskochfelder sind mit ausgezeichneten Sicherheitssystemen ausgestattet, die beim Einsatz maximale Sicherheit bieten.



Ihr Kochfeld ist je nach Modell mit Induktionskochzonen mit einem Durchmesser von 145, 180, 210 und 280 mm ausgestattet. Durch das Induktionsmerkmal erkennt jede Kochzone den Durchmesser des darauf platzierten Kochgeschirrs. Energie wird nur dort erzeugt, wo das Kochgeschirr mit der Kochzone in Kontakt steht; dadurch wird ein minimaler Energieverbrauch gewährleistet.

### Betriebszeitbegrenzung

Ihr Kochfeld ist mit einer praktischen Betriebszeitbegrenzung ausgestattet, die zur Sicherheit beiträgt und auch gehörig Energie sparen kann. Wenn Sie bei einer oder mehreren Kochzonen das Abschalten vergessen sollten, werden die Kochzonen nach Ablauf einer bestimmten Zeit (siehe Tabelle 1) automatisch abgeschaltet. Falls die Kochzone mit einem Timer arbeitet, wird auch die Timeranzeige mit abgeschaltet.

Die Betriebszeitbegrenzung ist von der ausgewählten Temperaturstufe abhängig. Die maximale Betriebszeit wird bei dieser Temperaturstufe angewandt. Nachdem eine Kochzone auf diese Weise abgeschaltet wurde, kann sie natürlich auch wieder eingeschaltet werden.

**Tabelle 1:** Betriebszeitbegrenzung

Temperaturstufe	Betriebszeitbegrenzung in Sekunden
0	0
1	6
2	6
3	5
4	5
5	4
6	4
7	3
8	3
9	2,5
10	2,5
11	2
12	2
13	1,5
14	1,5
15	1
16	1
17	0,5
18	0,5
19	0,5
Turboheizen-Funktion	10 Minuten

### Überhitzungsschutz

Ihr Kochfeld ist mit einigen Sensoren ausgestattet, die einen guten Schutz gegen Überhitzung bieten.

Folgendes gilt bei Überhitzung:

- Aktive Kochzonen können abgeschaltet werden.
  - Die Temperaturstufe kann verringert werden.
- Dies wird allerdings nicht angezeigt.

### Überlaufsicherheitssystem

Ihr Kochfeld ist mit einem Überlaufsicherheitssystem ausgestattet. Falls überlaufende Speisen auf das Bedienfeld gelangen, trennt das System umgehend die Stromversorgung und das Kochfeld schaltet sich aus. Dabei erscheint die Warnung „E“ im Display.

### Präzise Leistungseinstellungen

Ein Merkmal seiner Arbeitsweise ist, dass das Induktionskochfeld umgehend auf die Befehle reagiert. Es ändert die Leistungseinstellungen sehr schnell. Dadurch können Sie verhindern, dass Speisen (Wasser, Milch) überkochen; selbst wenn dies kurz bevorsteht.

### Betriebsgeräusche

Das Induktionskochfeld gibt im Betrieb Geräusche aus. Diese Geräusche sind normal und beim Kochen mit Induktion typisch.

- Je höher die Temperatur, desto markanter das Geräusch.
- Die Legierung des Kochgeschirrs kann Geräusche verursachen.
- Aufgrund der Funktionsweise wird bei geringen Stufen ein reguläres Geräusch beim Ein-/Ausschalten ausgegeben.
- Wenn ein leeres Kochgeschirr erhitzt wird, kann dies Geräusche verursachen. Sobald Sie Wasser oder Lebensmittel hineingeben, verschwindet auch das Geräusch.
- Der Lüfter, der die Elektrik kühlt, gibt Geräusche aus.

## Fehlercodes, Warnmeldungen und Ursachen

Tabelle 2:

Fehlerursache	Anzeige	Anzeige
Zwei oder mehr Tasten gedrückt oder übergelaufene Lebensmittel auf den Tasten.	E-Symbol blinkt	Kochzone nanzeige
Kochfeld überhitzt	H-Symbol blinkt	Kochzone nanzeige
Kein geeignetes Kochgeschirr auf der Zone.	Symbol "L" leuchtet auf	Kochzone nanzeige
Sensorbedienfeld-Hardwarefehler.	„Fx***“-Symbol leuchtet	Timeranzeige
Induktionshardware-Fehler.	„EX***“-Symbol leuchtet	Kochzone nanzeige
Sensorempfindlichkeitsfehler	F2-Symbol leuchtet	Timeranzeige
Sensorbedienfeld-Kommunikationsfehler.	F3-Symbol leuchtet	Timeranzeige
Induktionshardware-Fehler.	„EX***“-Symbol blinkt	Kochzone nanzeige

x\*\*: „1, 2, ..., 9“



Weitere Hinweise zu möglichen Fehlermeldungen finden Sie in Tabelle 2. Falls die Meldungen „Fx“ und „Ex“ ständig angezeigt werden, wenden Sie sich an den autorisierten Kundendienst.



Falls das Bedienfeld starkem Dampf ausgesetzt wird, kann sich das Bedienfeld abschalten, ein „E“-Fehlercode wird ausgegeben. Ein Signalton erklingt.



Halten Sie die Oberfläche des Bedienfeldes sauber. Andernfalls kann es zu Funktionsstörungen kommen.

## 6 Reinigung und Wartung

### Allgemeine Hinweise

Durch regelmäßiges Reinigen verlängern Sie die Lebenserwartung Ihres Gerätes und beugen Fehlfunktionen vor.



#### GEFAHR:

Trennen Sie das Gerät von der Stromversorgung, bevor Sie es reinigen. Es besteht Stromschlaggefahr!



#### GEFAHR:

Lassen Sie das Gerät vor dem Reinigen gründlich abkühlen. Verbrennungsgefahr durch heiße Flächen!

- Reinigen Sie das Gerät nach jedem Gebrauch gründlich. Dadurch lassen sich Speisereste leichter entfernen und können sich beim nächsten Einsatz des Backofens nicht einbrennen.
- Zur Reinigung benötigen Sie keine Spezialreiniger. Verwenden Sie am besten warmes Wasser mit etwas herkömmlichem Reiniger, ein weiches Tuch oder einen Schwamm. Anschließend mit einem Tuch trocknen.
- Achten Sie stets darauf, überschüssige und verschüttete Flüssigkeiten nach der Reinigung gründlich ab- bzw. aufzuwischen.
- Wenn Sie Edelstahl und Griffe reinigen verzichten Sie auf Reinigungsmittel, die Säuren oder Chlor enthalten. Reinigen Sie diese Teile mit einem weichen Tuch und etwas Flüssigreiniger (kein Scheuermittel); wischen Sie dabei am besten nur in eine Richtung.



Durch bestimmte Reinigungsmittel können die Oberflächen des Gerätes beschädigt werden. Verwenden Sie keine aggressiven Reinigungsmittel, keine Scheuermittel und keine scharfen oder spitzen Gegenstände bei der Reinigung.



Nutzen Sie keine Dampfreiniger zur Reinigung des Gerätes – es besteht Stromschlaggefahr.

### Kochfeld reinigen

#### Glaskeramik

Wischen Sie die Glaskeramik mit einem mit kaltem Wasser angefeuchteten Tuch sauber. Anschließend mit einem weichen Tuch trocknen. Achten Sie darauf, dass keine Rückstände auf der Glaskeramik verbleiben; andernfalls kann das Kochfeld bei der nächsten Nutzung beschädigt werden.

Versuchen Sie niemals, Rückstände mit Messern, Stahlwolle und ähnlichen Hilfsmitteln von der Glaskeramik zu entfernen.

Entfernen Sie Kalkflecken (beige bis gelbe Flecken) mit etwas Kalkentferner; Essig oder Zitronensaft funktionieren ebenfalls. Alternativ können Sie entsprechende handelsübliche Produkte verwenden. Bei hartnäckigen Verschmutzungen tragen Sie Reinigungsmittel mit einem Schwamm auf und warten ab, bis das Mittel richtig in den Schmutz eingezogen ist. Anschließend wischen Sie die Glaskeramik des Kochfeldes mit einem feuchten Tuch sauber.



Stark zuckerhaltige Lebensmittel müssen sofort entfernt werden, bevor die Glaskeramik abkühlt. Andernfalls kann die Glaskeramik dauerhaft beschädigt werden.

Mit der Zeit kann es zu leichten Farbveränderungen der Glaskeramik und der Markierungen kommen. Die Funktion des Gerätes wird dadurch nicht beeinträchtigt. Farbveränderungen und sonstige leichte optische Veränderungen sind bei Glaskeramik normal; es handelt sich nicht um einen Defekt.



## 7 Problemlösungen

### Beim Kochen bilden sich Wassertropfen.

- Der beim Kochen entstehenden Dampf kann sich niederschlagen und Wassertröpfchen bilden, wenn er mit den kälteren Flächen des Gerätes in Berührung kommt. >>> *Dies ist kein Fehler.*

### Beim Aufheizen und Abkühlen sind metallische Geräusche zu hören.

- Wenn sich die Temperatur von Metallteilen ändert, dehnen sich diese aus oder ziehen sich zusammen – dabei entstehen Geräusche. >>> *Dies ist kein Fehler.*

### Das Gerät funktioniert nicht.

- Die Sicherung ist durchgebrannt oder ausgelöst. >>> *Kontrollieren Sie die Sicherungen im Sicherungskasten. Bei Bedarf austauschen oder zurücksetzen.*
- Das Gerät ist nicht richtig an die (geerdete) Steckdose angeschlossen. >>> *Überprüfen Sie die Steckerverbindung.*
- Die Anzeige leuchtet beim erneuten Einschalten des Kochfeldes nicht auf. >>> *Trennen Sie das Gerät vollständig von der Stromversorgung (Netzstecker ziehen oder Sicherung abschalten). 20 Sekunden abwarten, anschließend wieder anschließen.*
- Der Überhitzungsschutz ist aktiv. >>> *Lassen Sie das Kochfeld abkühlen.*
- Das Kochgeschirr ist nicht geeignet. >>> *Prüfen Sie Ihr Geschirr.*

### Nun erscheint das Symbol "L" auf der Kochzonenanzeige.

- Sie haben das Kochgeschirr nicht auf der aktiven Kochzone aufgestellt. >>> Prüfen Sie, ob sich ein Kochgeschirr auf der Kochzone befindet.
- Ihr Kochgeschirr nicht zum Kochen mit Induktion geeignet. >>> Prüfen Sie, ob Ihr Kochgeschirr mit Induktionsherden kompatibel ist.
- Das Kochgeschirr ist nicht richtig zentriert oder die Unterseite des Kochgeschirrs ist nicht breit genug für die Kochzone. >>> Wählen Sie ein Kochgeschirr, das breit genug ist; zentrieren Sie es auf der Kochzone.
- Kochgeschirr oder Kochzone sind überhitzt. >>> Lassen Sie sie abkühlen.

### Die ausgewählte Kochzone schaltet sich im Betrieb plötzlich ab.

- Eventuell ist der Timer der ausgewählten Kochzone abgelaufen. >>> Sie können den Timer neu einstellen, das Kochen beenden oder die Kochstelle auf normale Weise wieder einschalten.
- Der Überhitzungsschutz ist aktiv. Lassen Sie das Kochfeld abkühlen.
- Möglicherweise liegt ein Gegenstand auf dem Bedienfeld. Nehmen Sie den störenden Gegenstand vom Bedienfeld herunter.

### Das Kochgeschirr wird nicht gleichmäßig warm, wenn die Kochzone eingeschaltet ist.

- Ihr Kochgeschirr nicht zum Kochen mit Induktion geeignet. >>> Prüfen Sie, ob Ihr Kochgeschirr mit Induktionsherden kompatibel ist.
- Das Kochgeschirr ist nicht richtig zentriert oder die Unterseite des Kochgeschirrs ist nicht breit genug für die Kochzone. >>> Wählen Sie ein Kochgeschirr, das breit genug ist; zentrieren Sie es auf der Kochzone.

### Der Kühlungslüfter arbeitet, obwohl das Kochfeld abgeschaltet ist.

- Dies ist kein Fehler. Der Lüfter läuft weiter, bis die Elektronik im Herd auf eine akzeptable Temperatur abgekühlt ist.



Falls sich ein Problem nicht mit den obigen Hinweisen lösen lassen sollte, wenden Sie sich bitte an den autorisierten Kundendienst oder an den Händler, bei dem Sie das Gerät gekauft haben. Versuchen Sie niemals, ein defektes Gerät selbst zu reparieren.





